

WIKED 

JESIEŃ 2021

KATALOG DRZWI



FutureLOFT ALU FIRELINE GLASSLOFT / FRONT

NOWOŚCI • DRZWI PPOŻ ALU FIRELINE • KOLEKCJE GLASS LOFT, GLASS FRONT ORAZ FUTURE LOFT •  
PODŚWIETLANE POCHWYTY • OŚCIEŻNICA ALUMINIOWO-KOMPOZYTOWA PREMIUM • WIELE INNYCH

[WWW.WIKED.PL](http://WWW.WIKED.PL)

Wzór 26C  
Kolor **Antracyt Struktura**  
Akcesoria: **Pochwyt Beta 150,**  
**Łącznik Termo 90, naświetla**



Wzór 47 z ramką Black  
Kolor **Winchester + Czarny Mat**  
Akcesoria: **Pochwyt Beta Black**  
**150, naświetle boczne**

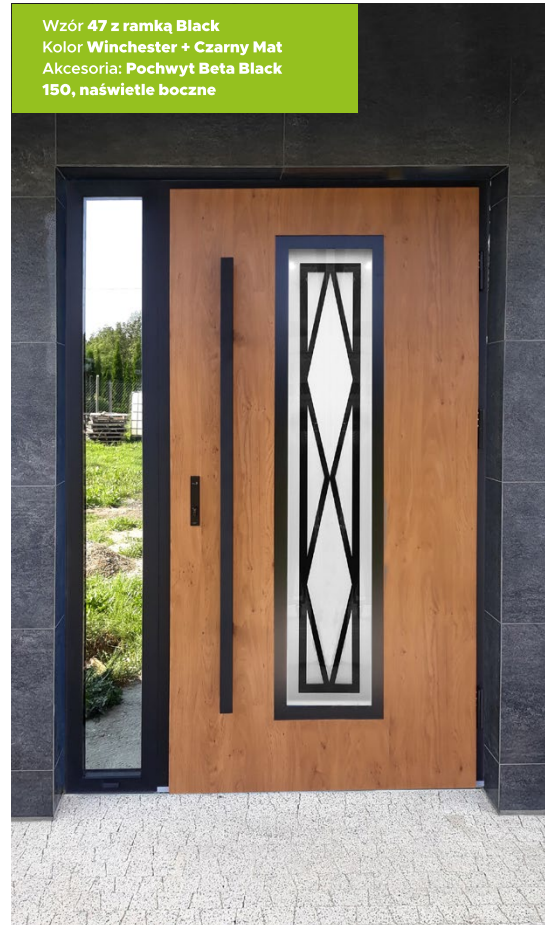

## POZNAJ DRZWI WIKĘD

Zainspiruj się i stwórz swoją unikatową kombinację wzoru, akcesoriów i kolorów.  
Odkryj świat niekończących się możliwości tworzenia drzwi zewnętrznych.

Wzór 26d  
Kolor **Antracyt Gładki**  
Akcesoria: **Pochwyt Toro 180**



Wzór FIO2A  
Kolor **Antracyt Szafir + Woodec Dąb Turner**  
Akcesoria: **Pochwył Beta 150, naświetle boczne**



Wzór GD01a  
Kolor **Dąb bielony**



 Więcej inspiracji znajdziesz na stronie:  
[www.wiked.pl/inspiracje](http://www.wiked.pl/inspiracje)

Wzór 48  
Kolor **Crystal Sky Color Rusty Bronze**  
Akcesoria **Pochwył Beta 150 45° z czytelnikiem linii papilarnych**

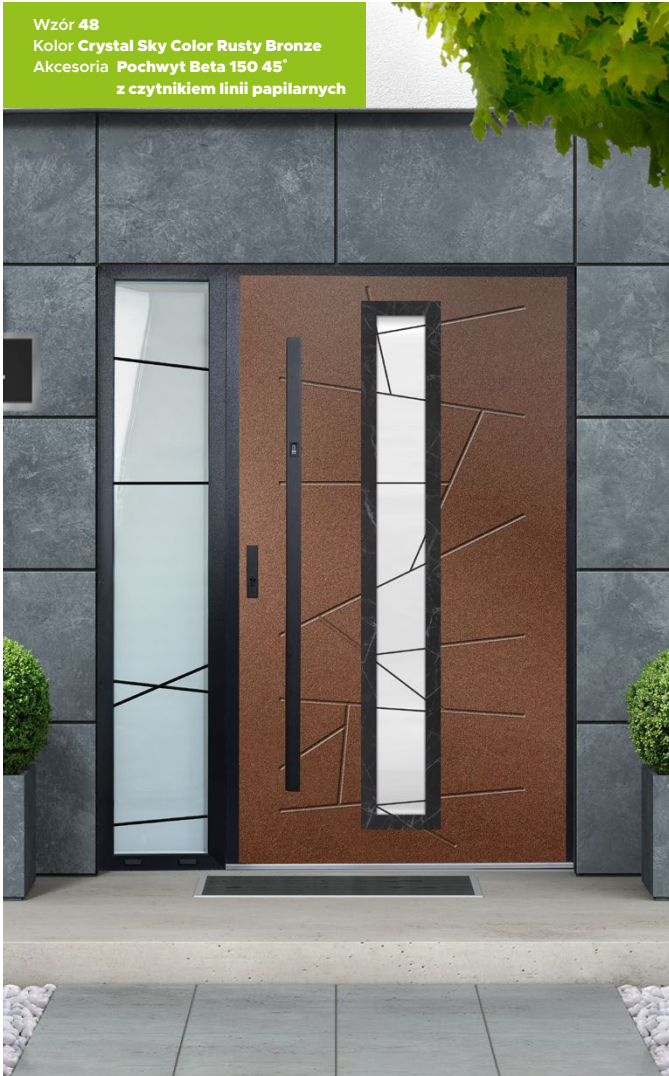

Wzór FL01a  
Kolor **Antracyt Gładki + Woodec Dąb Turner**



## NOWE KOLEKCJE DRZWI GLASSLOFT & GLASSFRONT

PRZYCIĄGAJĄCA TAFLA SZKŁA

Nowy wymiar kolekcji Glass. Do świetnie znanego rozwinięcia Design dołączyły nowości - Front oraz Loft. Ta pierwsza zachwyca taflami szkła również w dużych formatach aplikowanego bezpośrednio na skrzydło drzwiowe, co jest nietuzinkowym elementem dekoracyjnym. Drzwi te nie zawierają pakietu szybowego, dzięki czemu można zachować maksymalną prywatność i świetne parametry termiczne, zachowując przy tym zachwycający wygląd kolekcji Glass. Wzory kolekcji Glass Loft są powieleniem tych, znanych z Glass Front, jednak z pozornie niewidzialną różnicą. Pod szklaną, czarną aplikacją znajduje się pakiet szybowy umożliwiający przepuszczanie światła.

WIĘCEJ:  
s. 44



## NOWA KOLEKCJA DRZWI FutureLOFT

INTRYGUJĄCA STYLISTYKA



Kolekcja Future rozwija się o nowe możliwości. Future Loft w intrygującej formie designerskiej to najnowsze rozwinięcie znanej i bardzo dobrze przyjętej kolekcji drzwi aluminiowych Future INOX. Subtelnie szersze, aplikowane na płaszcz drzwi elementy zdobnicze to najnowsza propozycja WIKĘD. Nowatorski, prosty wygląd doskonale sprawdzi się m.in. we współczesnym budownictwie. Aluminiowa lekkość drzwi harmonijnie współgra z jej stylistyką.



WIĘCEJ:  
s. 66

## LINIA DRZWI PREMIUM Z OŚCIEŻNICĄ ALUMINIOWO-KOMPOZYTOWĄ

TECHNOLOGIA KOMPOZYTOWO-ALUMINIOWA

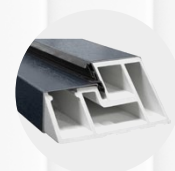

Nowa ościeżnica aluminiowo-kompozytowa dedykowana drzwiom linii Premium to synonim zaawansowanej technologicznie wytrzymałości. Użyty przez nas kompozyt łączy w procesie pultruzji włókna szklane z żywicą tworząc jeden z najtrwalszych i najbardziej stabilnych surowców, który doskonale sprawdza się w wymagającym budownictwie. Właściwości cieplne i statyczne kompozytu z włókna szklanego wykazują ogrom zalet w odniesieniu do powszechnie stosowanego drewna lub tworzywa ABS. Włókno szklane jest bardzo stabilne statycznie i mechanicznie, nieodkształca się dzięki posiadaniu pamięci kształtu oraz ma wysoką odporność na temperaturę. Te cechy sprawiają, że jest to materiał długowieczny. Połączenie kompozytu jako rdzenia z ościeżnicą aluminiową tworzy nowy segment dla wymagających. Ościeżnica oferuje także możliwość wyboru opcji Bikolor oraz daje możliwość zamawiania drzwi w opcji przewyższenia analogicznie do zasad stosowanych podczas wyboru ościeżnicy Termo.



WIĘCEJ:  
s. 18

## NOWA LINIA DRZWI PPOŻ ALU FIRELINE

**BEZPIECZEŃSTWO W KLASIE EI30/60**

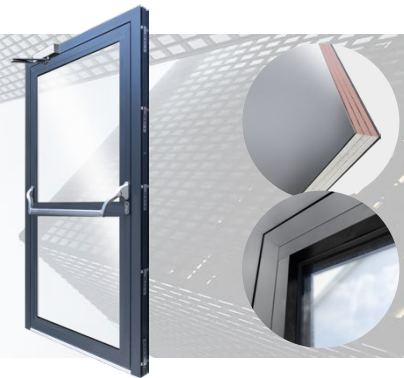

Idealne na wydzielone strefy pożarowe. Zgodne z aktualnymi przepisami. Potwierdzone aprobatami. Drzwi przeciwpożarowe linii ALU Fireline występujące w dwóch opcjach (EI30 oraz EI60) to mocne uzupełnienie oferty produktów inwestycyjnych. Konstrukcja oparta o sprawdzone profile, trzy opcje designu oraz niezliczone możliwości w budowie szklanych zestawów - to produkt szyty na miarę dla każdego, kto dba o bezpieczeństwo przeciwpożarowe oraz dymoszczelność. Linia doskonale sprawdzi się w osiedlach mieszkaniowych, szpitalach, zakładach produkcyjnych, szkołach a nawet inwestycjach prywatnych. Linia ALU Fireline, w standardzie wyposażona w samozamykacz, to nieznanne dotychczas możliwości personalizacji drzwi jedno i dwuskrzydłowych - od precyzyjnie dostosowanej wielkości, poprzez klasę EI, aż po różnorodną kolorystykę i akcesoria.



WIĘCEJ:  
s. 21



## AKCESORIA POCHWYT TORO

**W OPCJI PODSTAWOWEJ, LIGHT, Z NOWYM DOTYKOWYM CZYTNIKIEM BIOMETRYCZNYM ORAZ Z PRZYCISKIEM**

Nowa odsłona pochwytu Toro to bogactwo możliwości. Prosta, pionowa bryła występująca w dwóch kolorach - INOX oraz Black. Nowa wersja czytnika biometrycznego pozwala na skanowanie Twoich linii papilarnych jednym dotknięciem palca - bez konieczności przejeżdżania nim po powierzchni skanera. To także rozbudowana aplikacja mobilna z prostym nadawaniem uprawnień, wyższa intuicyjność i szybkość działania. Jest to rozwiązanie z nowoczesnym, dotykowym czytnikiem linii papilarnych sterowanym z mobilnej aplikacji, przyciskiem oraz podświetleniem od strony wewnętrznej wraz ze zintegrowanym czujnikiem zmierzchu. Jest w czym wybierać!

WIĘCEJ:  
s. 114



## JESZCZE WIĘCEJ NOWYCH ROZWIĄZAŃ



**PRZYCISK ZWALNIAJĄCY  
NAPIĘCIE W POCHWYCIU**

Przycisk zwalniający napięcie w pochwycie sprawdzi się świetnie tam gdzie trzeba unie możliwić wejście do budynku w prosty sposób, jednym dotknięciem palca.



**WKŁADKA AWARYJNA**

Opcja awaryjna we wkładce pozwala na użycie obustronnie klucza w tym samym momencie. To świetne rozwiązanie, gdy osoba we wnętrzu budynku zapomni wyjąć klucz, a Ty chcesz wejść do domu przy użyciu swojego klucza.



**POCHWYT  
SPACE DEERSTONE**

Pojawienie się nowej wersji pochwytu Space ucieszy fanów pochwytów sztych na miarę. Space Deerstone posiada jedno z trzech wypełnień dobrze znanych spieków kwarcowych. Występuje w wysokościach 50 oraz 90 cm.



WIĘCEJ:  
s. 114



## SZANOWNI PAŃSTWO!

Wybierając drzwi WIKĘD otrzymujecie Państwo pewność bezpieczeństwa na długie lata i gwarancję wysokiej jakości wykonania. Do produkcji naszych drzwi używamy tylko sprawdzonych technologii oraz najlepszych materiałów, co w połączeniu z nowoczesnym parkiem maszynowym, stale wprowadzanymi ulepszeniami oraz śledzeniem najnowszych trendów i ich kreowaniem pozwala firmie wpasować się w gust i potrzeby najbardziej wymagających klientów.

Firma WIKĘD od momentu założenia w 2002 roku została nagrodzona wieloma prestiżowymi nagrodami, w tym wielokrotnie tytułami Gazeli Biznesu, Diamentów miesięcznika Forbes oraz Lidera Rynku Stolarstwa 2020.

Dziękujemy za zaufanie i dalszą motywację do rozwoju. Niniejszy katalog prezentuje szereg nowości, o których więcej informacji otrzymają Państwo w naszych licznych punktach dystrybucji i sprzedaży.

**ZAPRASZAMY DO LEKTURY**



## WAŻNE INFORMACJE

Ze względu na ograniczenia techniczne druku oraz technologię wykonania przeszklenia, wzory i kolory mogą różnić się od rzeczywistych. Zdjęcia mają charakter wyłącznie podglądowy. Przetłoczenia występujące w drzwiach są przetłoczeniami płytkimi. W związku z zastosowaną technologią może dochodzić do uwidocznienia rysów elementów konstrukcyjnych po obwodzie skrzydła drzwiowego. Dotyczy to głównie kolorów ciemnych oraz drzwi malowanych według palety RAL. Drzwi w kolorach ciemnych nie należy montować w miejscach długotrwałego i bezpośredniego nasłonecznienia. Drzwi montowane jako wejściowe zewnętrzne w miejscach narażonych na bezpośrednie działanie czynników atmosferycznych (deszcz, wiatr, itp.) winny być drzwiami otwieranymi na zewnątrz. W przypadku drzwi montowanych jako drzwi wejściowe zewnętrzne wymagane jest zastosowanie zadaszenia.

W  
D  
O  
M  
U  
  
W  
I  
T  
A  
J

# OKREŚLANIE KIERUNKU OTWIERANIA DRZWI

**DRZWI PRAWE**      Jeśli widzimy zawiasy po prawej stronie

Wnętrze domu

Drzwi prawe otwierane do wewnątrz

Drzwi prawe otwierane na zewnątrz

**DRZWI LEWE**      Jeśli widzimy zawiasy po lewej stronie

Wnętrze domu

Drzwi lewe otwierane na zewnątrz

Drzwi lewe otwierane do wewnątrz

# POZNAJ BUDOWĘ NASZYCH DRZWI

TERMO PRESTIGE LUX	OPTIMUM	PROTECT	PREMIUM	NORMAL
<ul style="list-style-type: none"> <li>Ramiak z drewna Mejonego</li> <li>Rygłowanie górne</li> <li>Zasuwnica</li> <li>Zawias regulowany</li> <li>Bolec antywyważeniowy</li> <li>Piana Poliuretanowa</li> <li>Rygłowanie dolne</li> <li>Podkład</li> <li>Błacha stalowa ocynkowana</li> <li>Laminat drewnopodobny</li> </ul>	<ul style="list-style-type: none"> <li>Ramiak z drewna Mejonego</li> <li>Rygłowanie górne</li> <li>Zamek dodatkowy górny</li> <li>Zasuwnica</li> <li>Zawias regulowany</li> <li>Bolec antywyważeniowy</li> <li>Piana Poliuretanowa</li> <li>Rygłowanie dolne</li> <li>Podkład</li> <li>Błacha stalowa ocynkowana</li> <li>Laminat drewnopodobny</li> </ul>	<ul style="list-style-type: none"> <li>Ramiak z drewna Mejonego</li> <li>Rygłowanie górne</li> <li>Zamek dodatkowy górny</li> <li>Zasuwnica</li> <li>Zawias regulowany</li> <li>Bolec antywyważeniowy</li> <li>Specjalistyczne wypełnienie warstwowe</li> <li>Rygłowanie dolne</li> <li>Podkład</li> <li>Błacha stalowa ocynkowana</li> <li>Laminat drewnopodobny</li> </ul>	<ul style="list-style-type: none"> <li>Ramiak z drewna Mejonego</li> <li>Kieszka zamek</li> <li>Rygłowanie górne</li> <li>Zamek dodatkowy górny</li> <li>Zasuwnica</li> <li>Zawias regulowany</li> <li>Bolec antywyważeniowy</li> <li>Piana Poliuretanowa</li> <li>Rygłowanie dolne</li> <li>Podkład</li> <li>Błacha stalowa ocynkowana</li> <li>Laminat drewnopodobny</li> </ul>	<ul style="list-style-type: none"> <li>Kieszka zamek</li> <li>Zamek górny</li> <li>Kieszka zawiasowa</li> <li>Zamek główny</li> <li>Zawias regulowany</li> <li>Bolec antywyważeniowy</li> <li>Spieniony Polistyren</li> <li>Podkład</li> <li>Błacha stalowa ocynkowana</li> <li>Laminat drewnopodobny</li> </ul>
<p>88 mm</p> <p>Wypełnienie pianą poliuretanową</p> <p>Ramiak z drewna klejonego</p> <p>Zawias</p> <p>Wkład termozalocynjny</p> <p>Uszczelka</p>	<p>76 mm</p> <p>Wypełnienie pianą poliuretanową</p> <p>Ramiak z drewna klejonego</p> <p>Zawias</p> <p>Uszczelka</p>	<p>64 mm</p> <p>Specjalistyczne wypełnienie warstwowe</p> <p>Ramiak z drewna klejonego</p> <p>Zawias</p> <p>Uszczelka</p>	<p>54 mm</p> <p>Wypełnienie pianą poliuretanową</p> <p>Ramiak z drewna klejonego</p> <p>Zawias</p> <p>Uszczelka</p>	<p>54 mm</p> <p>Wypełnienie spienionym polistyrenem</p> <p>Kostki drewniane</p> <p>Zawias</p> <p>Uszczelka</p>
<b>PROFIL SKRZYDŁA</b>	<b>PROFIL SKRZYDŁA</b>	<b>PROFIL SKRZYDŁA</b>	<b>PROFIL SKRZYDŁA</b>	<b>PROFIL SKRZYDŁA</b>



DOBRE DRZWI TO NIE TYLKO NOWOCZESNY DESIGN. POZNAJ ICH CECHY!

## PIANA PUR

SKRZYDŁO WYPEŁNIONE  
WSTRZYKIWANĄ PIANĄ PUR  
RAMIAK Z DREWNA KLEJONEGO

Stabilność drzwi i ich długowieczność to nie przypadek. To przede wszystkim odpowiednio zaprojektowana konstrukcja wspierana przemyślanym procesem technologicznym oraz wysokiej jakości komponenty.

Drzwi WIKĘD produkowane są z wykorzystaniem piany poliuretanowej metodą zalewania, polegającą na wypełnieniu środka drzwi optymalnie dobranym czynnikiem. Wykorzystując prasy o dużym nacisku, w których drzwi znajdują się do pełnego zastygnięcia i wypełnienia całej wewnętrznej przestrzeni, produkujemy dla Państwa drzwi spełniające najwyższe standardy.

Kolejnym elementem stabilizującym konstrukcję jest ramiak z drewna warstwowo klejonego dodatkowo łączonego na mikrowczepy, który jest częścią konstrukcyjną wewnątrz skrzydła. Stosując zalewowe wypełnienie pianą PUR oraz drewniany ramiak, minimalizuje się możliwość wypaczenia drzwi, korzystnie wpływając na stabilność całej konstrukcji na długie lata.

KOMPLEKSOWA  
REGULACJA DRZWI

Drzwi mają służyć przez lata, stąd dla odpowiedniego komfortu użytkowania musimy mieć pełną swobodę ich regulacji.

**Zawiasy 3D.** Wyposażamy nasze drzwi w zawiasy 3D pozwalające na płynną regulację w 3 płaszczyznach, co zapewnia Państwu komfortową i prostą regulację (także od czola drzwi) bez konieczności zdejmowania skrzydła z ościeżnicy.

**Zasuwnica.** Wielopunktowy zamek listwowy jako jednolite i trwale połączone ze sobą system zamków montowany na całej wysokości skrzydła, nadaje mu dodatkową stabilność i szczelność, ułatwiając jednocześnie możliwość regulacji drzwi oraz tworząc wysublimowany efekt wizualny.

**Regulacja zamkowa.** W standardzie proponujemy Państwu system blach zaczepowych dający prostą możliwość regulacji we wszystkich punktach ryglowania zamka zasuwicy. Zapewnia on optymalny dobór ustawień w zależności od pory roku i Państwa preferencji.

## ZAWIASY 3D



## CIEPŁA RAMKA

PRZESZKLENIA Z TZW. CIEPŁYMI  
RAMKAMI MIĘDZYSZYBOWYMI

W standardzie każde z przeszkleń stosowane we wszystkich drzwiach WIKĘD oraz elementach dodatkowych posiada tzw. ciepłą ramkę, znacząco polepszającą parametr termiczny pakietu szybowego. Zastosowanie takiego rozwiązania ogranicza w zdecydowany sposób efekt mostka termicznego szyby, jednocześnie minimalizując możliwość pojawiania się skroplin wody w bocznych partiach przeszkleń. Ramka występuje w dwóch opcjach kolorystycznych.





SPRAWDŹ O CZYM WARTO PAMIĘTAĆ WYBIERAJĄC DRZWI ZEWNĘTRZNE



## POSZERZENIA PODPROGOWE

Aby drzwi zewnętrzne cieszyły Państwa przez długie lata, powinny posiadać konstrukcję eliminującą ewentualne mostki termiczne (przemarzanie pod drzwiami) oraz zapewniającą stabilność i żywotność montażu.

Elementem, który powinien wchodzić w skład każdych drzwi zewnętrznych jest poszerzenie podprogowe. Umieszczane jest ono pod progiem drzwiowym, gwarantując stabilne usadowienie całej konstrukcji, co ma bardzo istotny wpływ na trwałość i długowieczność montażu oraz wyeliminowanie mostka termicznego na połączeniu posadzki wewnętrznej z zewnętrzną płytą betonową. W ofercie WIKĘD dostępne są poszerzenia wykonane z Klinarytu oraz PCV.

## DODATKOWE PRZESZKLENIA: SZYBA ANTYWŁAMANIOWA P4, LUSTRO WENECKIE I REFLEX GRAFIT

Lustro weneckie to przeszklecie gwarantujące największy poziom odbicia (efekt lustra) od zewnątrz, zachowując jednocześnie widoczność od wewnątrz. Lustro weneckie wystąpić może w niemal każdym modelu drzwi WIKĘD.

Szyba antywłamaniowa P4 to rozwiązanie charakteryzujące się bardzo dużą odpornością na włamanie, przy zachowaniu odpowiednich walorów wizualnych. Pakiet szybowy składa się z 3 szyb, przy czym jedna z nich (szyba P4) złożona jest z 2 szyb o grubości 4 mm każda sklejonych 4 warstwami folii.

Szary odcień szkła refleksyjnego nadaje drzwicom z jego wykorzystaniem unikatowego, nowoczesnego wyglądu. Dobry poziom odbicia pozwala na jego komfortowe użytkowanie nawet w przypadku dużych powierzchni. Idealnie sprawdza się m.in. w połączeniu z antracytem, czarnym matem oraz srebrno-szarym kolorem drzewi.

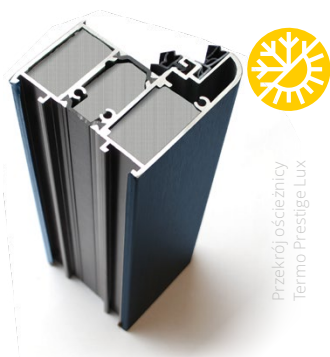

Przekrój ościeżnicy  
Termo Prestige Lux

## CIEPŁA OŚCIEŻNICA TERMO

Wybierając ciepłe ościeżnice TERMO otrzymują Państwo trwały produkt najwyższej jakości, mając jednocześnie możliwość różnicowanej konfiguracji i połączenia drzwi z innymi elementami (naświetla, poszerzenia, łączniki kątowe i inne). Sprawdzone i pewna konstrukcja ościeżnic aluminiowych (w odróżnieniu od ościeżnic wykonanych ze stali czy drewna) cechuje się bezkonkurencyjną jakością, trwałością i bezpieczeństwem, których próżno szukać w zastępczych, pośrednich rozwiązaniach.

## PIELĘGNACJA I UŻYTKOWANIE DRZWI

Aby aplikacje ze stali nierdzewnej INOX przez długie lata były elementem dekoracyjnym, należy systematycznie konserwować je środkiem dedykowanym do tego typu powierzchni (dostępnym w ofercie WIKĘD). Działanie płynu pozwala uniknąć przebarwień oraz pojawiania się ognisk rdzy nalotowej. Brud i osad znajdujący się zbyt długo na powierzchni stali nierdzewnej może zainicjować pojawienie się tam rdzy nalotowej, korozji lub zmatowienia powierzchni.

Pod wpływem czasu i warunków atmosferycznych folia wulkanizuje się utrudniając tym samym jej późniejsze usunięcie, dlatego po zakończeniu prac montażowych należy niezwłocznie ściągnąć folię z drzwi oraz okuć INOX. W ramach konserwacji drzwi, należy myć je miękką szmatką i neutralnym środkiem myjącym. Zapewni to odporność i odpowiedni wygląd na długie lata. Szczegóły konserwacji odnajdą Państwo w karcie gwarancyjnej.



## NATURALNA. MIENIĄCA SIĘ W SŁOŃCU. RÓŻNORODNA. WYBIERZ TWOJĄ PALETĘ BARW

### KOLORY PODSTAWOWE

## NATURAL DECOR

14 WYJĄTKOWYCH LAMINATÓW ZAWIERAJĄCYCH OSIEM STRUKTUR DREWNA ORAZ ODCIENIE NEUTRALNE.  
PALETA TA WYSTĘPUJE W STANDARDZIE, IDEALNIE DOPASOWYUJE SIĘ DO PODSTAWEJ KOLORYSTYKI STÓLARKI OKIENNEJ.

### KOLORY CAMELEON

## CRYSTAL SKY COLOR

13 WYJĄTKOWYCH KOLORÓW MALOWANIA DRZWI Z UNIKATOWĄ STRUKTURĄ KRYSZTAŁKÓW MIENIĄCYCH SIĘ W SŁOŃCU.  
PALETA PREMIUM INSPIROWANA WYRAZIŚCIE POŁYSKUJĄCYMI KRYSZTAŁKAMI.

### KOLORY CAMELEON

## HARMONY COLOR

93 KOLORY PALETY MALOWANIA DRZWI NA BAZIE PALETY RAL W SUBTELNEJ STRUKTURZE SKÓRKI POMARAŃCZY.  
DAJ SIĘ PONIEŚĆ WYOBRAŹNI I WYBIERZ KOLOR IDEALNIE ODDAJĄCY CHARAKTER TWOJEJ INWESTYCJI.

Drzwi w pakiecie kolorystycznej Cameleon mogą zostać wykonane jako drzwi pełne bez przetłoczeń, z przetłoczeniami oraz z przeszkleniami (wyłącznie wzory z ramkami ze stali nierdzewnej INOX i BLACK oraz z kolekcji Glass Design). Ceną wyjściową drzwi Cameleon jest cena podstawowa dla danego modelu drzwi w standardowym wyposażeniu. Wybór kolorystyki Cameleon wiąże się z wydłużonym terminem produkcji drzwi.



ZOBACZ CENNIK: STRONA 118

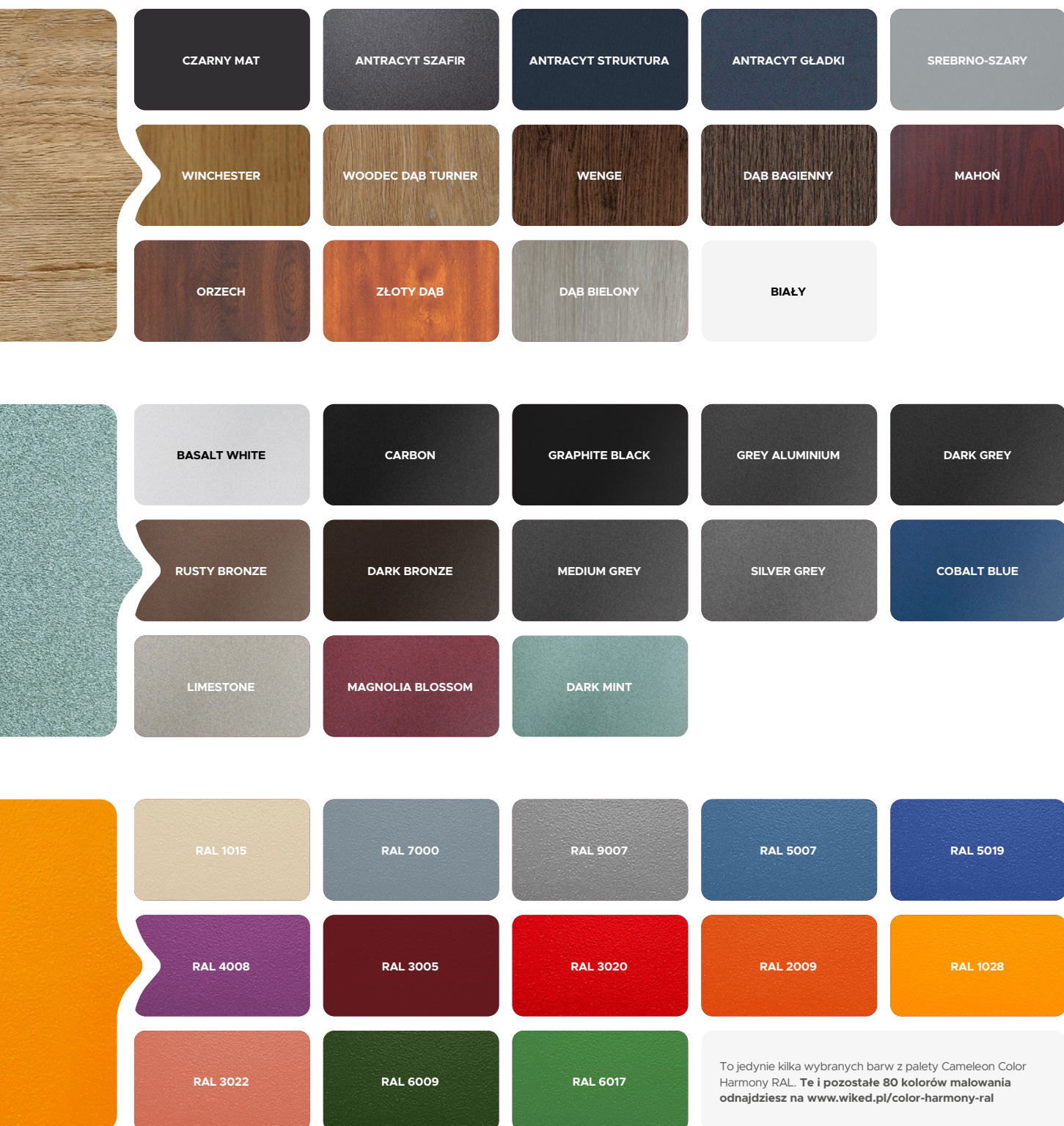

Drzwi Cameleon dostępne są w rozmiarach (szerokościach skrzydła): 80N, 80, 90N, 90 oraz 100 (rozmiar 100 dostępny jest za dopłatą; jest także niedostępny dla linii Termo Prestige Lux). Drzwi Cameleon NORMAL posiadają standard wyposażenia linii NORMAL z tą różnicą, posiadają one tylko zamek główny. Drzwi Cameleon PREMIUM posiadają standard wyposażenia linii PREMIUM. Drzwi Cameleon OPTIMUM posiadają standard wyposażenia linii OPTIMUM. Drzwi z przeszkleniem występują tylko we wzorach z ramkami INOX i BLACK. Drzwi Cameleon TERMO PRESTIGE LUX posiadają standard wyposażenia linii TERMO PRESTIGE LUX. Drzwi z przeszkleniem występują tylko we wzorach z ramkami INOX i BLACK. Kolekcja Future INOX nie jest wykonywana jako drzwi lakierowane. Drzwi Cameleon Protect posiadają standard wyposażenia linii Protect.



Izolacyjność termiczna  
**Ud=0,79\***



Grubość skrzydła  
drzwiowego  
**86 mm**



Izolacyjność akustyczna  
**32dB\***



Klasa anti-włamaniowa  
**RC2\*\***



**1** 78 MM  
Ciepła ościeżnica Termo Prestige z dwoma uszczelkami i wkładem termoizolacyjnym w każdej komorze



**2**  
Skrzydło drzwiowe z uszczelką, wypełnione pianką poliuretanową oraz ramiakiem z drewna klejonego



**3**  
Trzy zawiasy 3D regulowane w trzech płaszczyznach

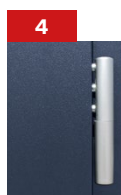

**4**  
Nasadki ozdobne na zawiasy



**5**  
Trzy zaczepy z regulowanym dociskiem



**6**  
6 bolców antywyważeniowych



**7**  
Rygłowanie górne uruchamiane kluczem z dodatkowym językiem górnym

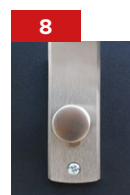

**8**  
Wkładko-gałka lub wkładka obustronna



**9**  
Zasuwnica z zamkiem głównym i językiem centralnym

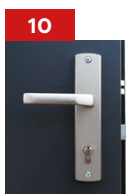

**10**  
Klamka Prime, Tahoma, Manito-ba lub Magnus



**11**  
Rygłowanie dolne uruchamiane kluczem z dodatkowym językiem dolnym

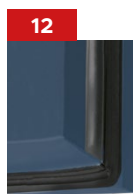

**12**  
Skrzydło z 4-stronną przylgą



**13**  
Okapnik (drzwi otwierane do wewnątrz) [opcja]



**14**  
Automatycznie opadająca uszczelka



**15**  
Windstoper (likwiduje ewent. przedmuchy w części progowej)



**16**  
Ciepły próg PCV/ALU z przegrodą termiczną



**17**  
Zestaw montażowy

\* Dotyczy drzwi bez przeszklenia

\*\*Wg PN-EN 1627:2011. Dotyczy drzwi pełnych oraz z przeszkleniem (P4) z ramką INOX (wybrane modele) wyposażone w klamkę klasy C oraz wkładkę klasy C



Izolacyjność termiczna  
**Ud=0,85\***



Grubość skrzydła  
drzwiowego



Klasa anti-  
włamaniowa RC2\*\*



Europejski standard  
zgodności CE

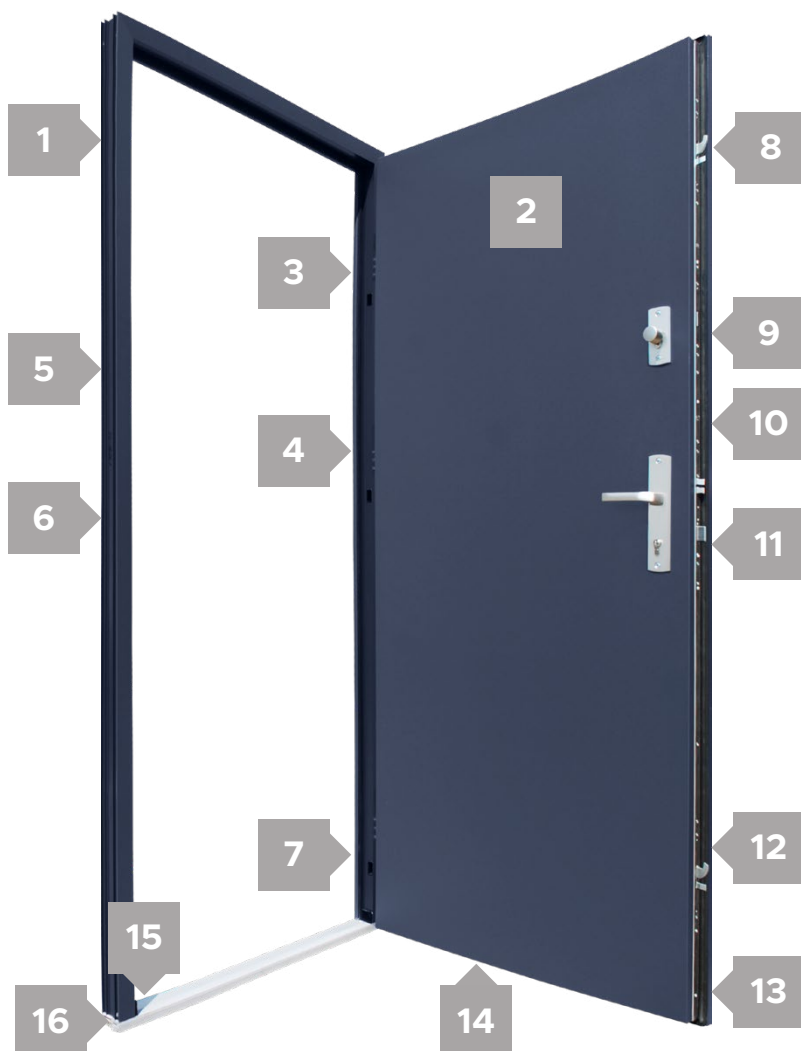

1 78 MM  
Ciepła ościeżnica Termo  
(za dopłatą)

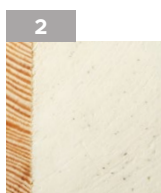

2  
Skrzydło drzwiowe  
z uszczelką,  
wypełnione pianką  
poliuretanową oraz  
ramiakiem z drewna  
klejonego



3  
Trzy zawiasy 3D  
regulowane w  
trzech płaszczy-  
znach

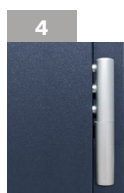

4  
Nasadki ozdobne  
na zawiasy

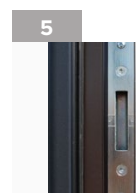

5  
Trzy zaczepy  
z regulowanym  
dociskiem



6  
Regulacja języka



7  
3 bolce  
antywyważeniowe



8  
Ryglowanie gór-  
ne (hako-bolec)

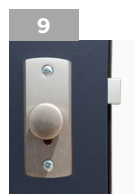

9  
Zamek dodat-  
kowy górny z  
wkładko-gałką  
(system jednego  
klucza)



10  
Zasuwnica z  
zamkiem głównym  
i wkładką (system  
jednego klucza)

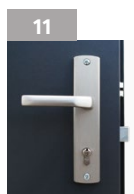

11  
Klamka Prime, Ta-  
homa, Manitoba  
lub Magnus



12  
Ryglowanie dolne  
(hako-bolec)



13  
Skrzydło z  
4-stronną  
przylgą



14  
Okapnik (drzwi  
otwierane do we-  
wnątrz) [opcja]



15  
Windstoper  
(uszczelnienie  
likwidujące wentu-  
alne przedmuchy  
w części progowej)



16  
Ciepły próg PCV/  
ALU z przegrodą  
termiczną



17  
Zestaw monta-  
żowy

\* Dotyczy drzwi bez przeszklenia

\*\*Wg PN-EN 1627:2011. Dotyczy drzwi pełnych oraz z przeszkleniem (P4) z ramką INOX (wybrane modele) wyposażone w klamkę klasy C oraz wkładkę klasy C



Izolacyjność termiczna  
**Ud=1,0\***



76 mm  
Grubość skrzydła  
drzwiowego



Klasa anty-  
włamaniowa RC2\*\*



Izolacyjność akustyczna  
**31dB\***



1 110 MM  
Ościeżnica „12”  
laminowana  
z uszczelką



2  
Skrzydło drzwiowe  
z uszczelką, wypełnione  
pianką poliuretanową  
oraz ramiakiem z  
drewna klejonego

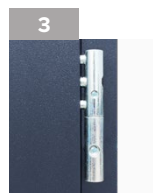

3  
Trzy zawiasy 3D re-  
gulowane w trzech  
płaszczyznach



4  
Nasadki ozdobne  
na zawiasy



5  
Trzy zaczepy z re-  
gulowanym  
dociskiem



6  
Regulacja języka



7  
Trzy bolce  
antywyważeniowe



8  
Ryglowanie górne  
(hako-bolec)



9  
Zamek dodatkowy  
górny z wkładko-  
-gałką [system  
jednego klucza]



10  
Zasuwnica z zamkiem  
głównym i wkładką  
[system jednego  
klucza]



11  
Klamka Prime,  
Tahoma, Manitoba  
lub Magnus



12  
Ryglowanie dolne  
(hako-bolec)



13  
Okapnik [drzwi otwie-  
rane do wewnątrz]  
[opcja]



14  
Próg aluminiowy



15  
Skrzydło z  
4-stronną przylgą



16  
Zestaw  
montażowy

\* Dotyczy drzwi bez przeszklenia

\*\*Wg PN-EN 1627:2011. Dotyczy drzwi pełnych oraz z przeszkleniem (P4) z ramką INOX (wybrane modele) wyposażone w klamkę klasy C oraz wkładkę klasy C



Izolacyjność termiczna  
**Ud=0,92\***



76 mm  
Grubość skrzydła  
drzwiowego



Europejski standard  
zgodności CE



1  
Ościeżnica alu-  
minio-  
kompozytowa  
na bazie włókna  
szklanego

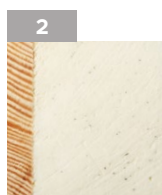

2  
Skrzydło drzwiowe  
z uszczelką,  
wypełnione pianką  
poliuretanową oraz  
ramiakiem z drewna  
klejonego



3  
Trzy zawiasy 3D  
regulowane w trzech  
płaszczyznach



4  
Nasadki ozdobne  
na zawiasy



5  
Trzy zaczepy  
z regulowanym  
dociskiem



6  
Regulacja języka



7  
Trzy bolce  
antywyważeniowe



8  
Ryglowanie górne  
(hako-bolec)



9  
Zamek dodatkowy  
górny z wkładko-  
-gałką [system  
jednego klucza]



10  
Zasuwnica z zamkiem  
głównym i wkładką  
[system jednego  
klucza]

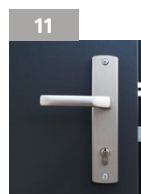

11  
Klamka Prime,  
Tahoma, Manitoba  
lub Magnus



12  
Ryglowanie dolne  
(hako-bolec)



13  
Okapnik (drzwi otwie-  
rane do wewnątrz)  
[opcja]



14  
Próg aluminiowy



15  
Skrzydło z  
4-stronną przylgłą

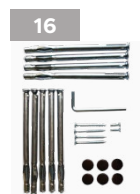

16  
Zestaw  
montażowy

\* Dotyczy drzwi bez przeszklenia



Izolacyjność termiczna  
**Ud=0,98\***



Grubość skrzydła  
drzwiowego



Klasa anty-  
włamaniowa RC2\*\*



Izolacyjność akustyczna  
**31dB\***



1 60 MM  
Ciepła ościeżnic  
Termo z uszczelką  
(za dopłatą)



2  
Skrzydło drzwiowe  
z uszczelką,  
wypełnione pianką  
poliuretanową oraz  
ramiakiem z drewna  
klejonego



3  
Trzy zawiasy 3D re-  
gulowane w trzech  
płaszczyznach



4  
Nasadki ozdobne  
na zawiasy



5  
Trzy zaczepy  
z regulowanym  
dociskiem



6  
Regulacja języka



7  
3 bolce  
antywyważeniowe



8  
Rygłowanie górne  
(hak)



9  
Zamek dodatkowy  
górny z wkładką-gał-  
ką (system jednego  
klucza)



10  
Zasuwka z zamkiem  
głównym i wkładką  
(system jednego  
klucza)



11  
Klamka Prime,  
Tahoma, Manito-  
ba lub Magnus



12  
Rygłowanie  
dolne (hak)



13  
Szczotka  
doszczelnia-  
jąca



14  
Próg ALU lub PVC  
z uszczelką



15  
Okapnik (drzwi  
otwierane do we-  
wnątrz) [opcja]



16  
Windstoper  
(uszczelnienie  
likwidujące ewentualne  
przedmuchy w części  
progowej)



17  
Zestaw  
monta-  
żowy

\* Dotyczy drzwi bez przeszklenia

\*\*Wg PN-EN 1627:2011. Dotyczy drzwi pełnych oraz z przeszkleniem (P4) z ramką INOX (wybrane modele) wyposażone w klamkę klasy C oraz wkładkę klasy C





Izolacyjność termiczna  
Ud=1,2\*



54 mm  
Grubość skrzydła  
drzwiowego



Klasa anty-  
włamaniowa RC2\*\*



Europejski standard  
zgodności CE



1 | 108/92 MM

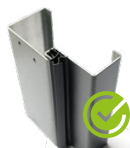

Ościeżnica „9” lub „11”  
laminowana z  
uszczelką

2

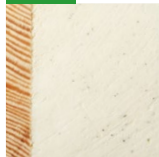

Skrzydło drzwiowe  
z uszczelką, wypełnio-  
ne pianką poliureta-  
nową oraz ramiakiem z  
drewna klejonego

3

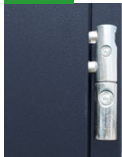

Trzy zawiasy 3D re-  
gulowane w trzech  
płaszczyznach

4



Nasadki ozdobne  
na zawiasy

5



Trzy zaczepy  
z regulowanym  
dociskiem

6



Regulacja języka

7



3 bolce  
antywyważeniowe

8



Ryglowanie górne  
[hak]

9



Zamek dodatkowy  
górny z wkładko-gałką  
(system jednego  
klucza)

10

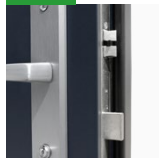

Zasuwnica z zamkiem  
głównym i wkładką  
[system jednego  
klucza]

11

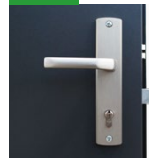

Klamka Prime,  
Tahoma, Manitoba  
lub Magnus

12



Ryglowanie dolne  
[hak]

13



Okapnik (drzwi  
otwierane do  
wewnątrz) [opcja]

14



Próg aluminiowy  
z uszczelką

15

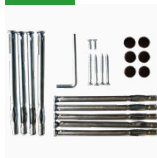

Zestaw montażowy

\* Dotyczy drzwi bez przeszklenia

\*\*Wg PN-EN 1627:2011. Dotyczy drzwi pełnych oraz z przeszkleniem (P4) z ramką INOX (wybrane modele) wyposażone w klamkę klasy C oraz wkładkę klasy C



Izolacyjność termiczna  
Ud=1,1\*

54 mm  
Grubość skrzydła  
drzwiowego

Grubość skrzydła  
drzwiowego



Europejski standard  
zgodności CE



Ościeżnica alu-  
minio-  
kompozytowa  
na bazie włókna  
szklanego

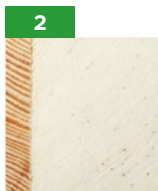

Skrzydło drzwiowe  
z uszczelką, wypełnio-  
ne pianką poliureta-  
nową oraz ramiakiem z  
drewna klejonego



Trzy zawiasy 3D re-  
gulowane w trzech  
płaszczyznach

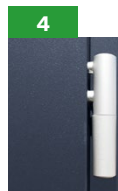

Nasadki ozdobne  
na zawiasy



Trzy zaczepy  
z regulowanym  
dociskiem



Regulacja języka



3 bolce  
antywyważeniowe



Ryglowanie górne  
[hak]

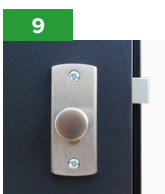

Zamek dodatkowy  
górny z wkładko-gałką  
(system jednego  
klucza)



Zasuwnica z zamkiem  
głównym i wkładką  
(system jednego  
klucza)

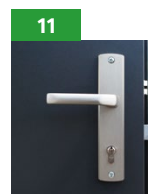

Klamka Prime,  
Tahoma, Manitoba  
lub Magnus



Ryglowanie dolne  
[hak]



Okapnik (drzwi  
otwierane do  
wewnątrz) [opcja]



Próg aluminiowy  
z uszczelką

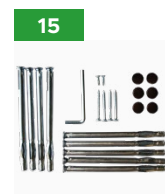

Zestaw montażowy



Izolacyjność termiczna  
Ud=1,4\*



54 mm  
Grubość skrzydła  
drzwiowego



Ekonomiczny  
wybór



Europejski standard  
zgodności CE



1 108/92 MM

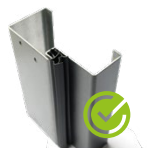

Ościeżnica „9” lub „11” laminowana z uszczelką

2

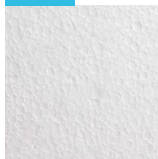

Skrzydło drzwiowe z uszczelką, wypełnione spienionym polistyrenem

3

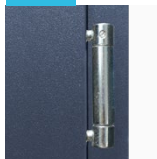

3 zawiasy regulowane

4



3 bolce antywyważeniowe

5



Regulacja języka

6

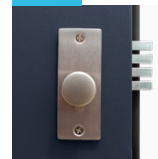

Zamek dodatkowy górny 4-ryglowy z wkładką-gałką (system jednego klucza)

7



Klamka Prime, Tahoma, Manitoba lub Magnus

8

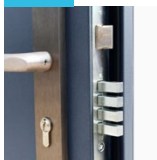

Zamek główny 4-ryglowy z wkładką (system jednego klucza)

9

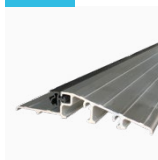

Próg aluminiowy z uszczelką

10

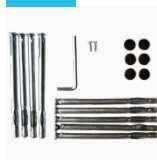

Zestaw montażowy



1  
Ościeżnica stalowa „11” ze wzmocnieniem po stronie zamkowej



2  
Skrzydło drzwiowe z uszczelką, wielowarstwowym wkładem oraz ramiakiem z drewna klejonego

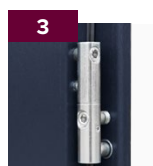

3  
Trzy zawiasy 3D regulowane w trzech płaszczyznach



4  
Nasadki ozdobne na zawiasy



5  
Trzy zaczepy z regulowanym dociskiem



6  
Regulacja języka



7  
6 bolców antywyważeniowych



8  
Ryglowanie górne i dolne (hako-bolec)



9  
Zamek dodatkowy górny z wkładko-gałką (system jednego klucza)



10  
Zasuwnica z zamkiem głównym i wkładką (system jednego klucza)



11  
Klamka Verdana [opcjonalne Prime, Tahoma, Manitoba, Magnus]



12  
Uszczelka samoopadająca (w opcji dymoszczelności)



13  
Próg ALU z uszczelką



14  
Uszczelka pęczniąca (drzwi PPOŻ)



15  
Zestaw montażowy

\* Dotyczy drzwi bez przeszklenia

\*\*Wg PN-EN 1627:2011. Dotyczy drzwi pełnych oraz z przeszkleniem (P4) z ramką INOX (wybrane modele) wyposażone w klamkę klasy C oraz wkładkę klasy C

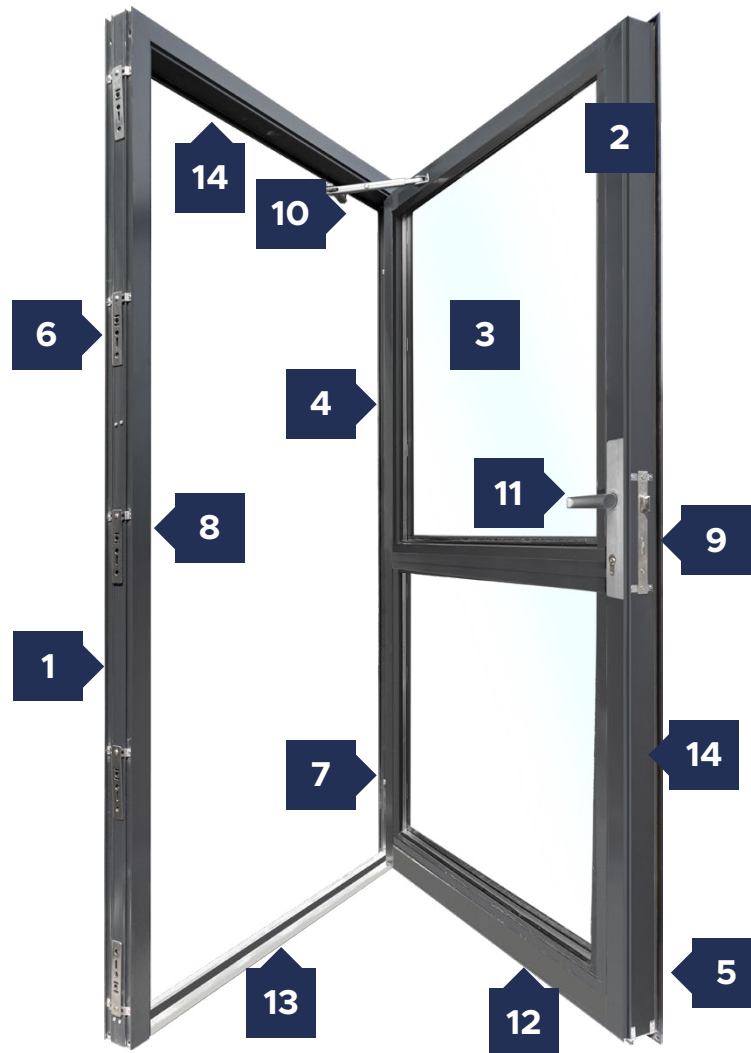
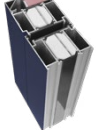
**1** 78mm

Ciepła ościeżnica z poliamidową przekładką termoizolacyjną

**2** 78mm

Współpłaszczyznowe skrzydło drzwiowe

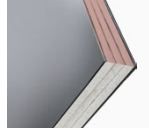
**3**

Wielowarstwowe wypełnienie panelowe lub szklenie PPOŻ

**4**

Trzy zawiasy 3D regulowane w trzech płaszczyznach

**5**

Zaślepki odwadniające (drzwi zewnętrzne)

**6**

Zintegrowane zaczepy montażowe

**7**

3 bolce antywyrówniowych

**8**

Błacha zaczepowa

**9**

Zamek główny z wkładką PPOŻ

**10**

Samozamykacz ramieniowy

**11**

Klamka z długim szyldem Boston

**12**

Uszczelka samoopadająca (drzwi wewnętrzne, opcja)

**13**

Ciepły próg ALU z przekładką termiczną (drzwi zewnętrzne)

**14**

Uszczelka pęczniająca (drzwi PPOŻ)

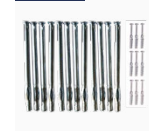
**15**

Zestaw montażowy

ALU FIRELINE

# Zaawansowana przeciwpowozarowosc

Bezpieczne drzwi aluminiowe przeciwpowozarowe  
w atrakcyjnych konfiguracjach.

# LINIA ALU FIRELINE

## BEZPIECZEŃSTWO I NIEZAWODNOŚĆ W KLASIE PPOŻ

Linia drzwi ALU Fireline dla wymagających to odporność ogniowa od 30 do 60 minut, certyfikaty EI potwierdzające ich niezawodność oraz szeroki wybór akcesoriów połączony z możliwością personalizacji wizualnej. Od teraz drzwi PPOŻ kończą z klasyczną formą - można wybierać różnorodne kolory drewnopodobne Wood Decor oraz malowanie w kolorystyce RAL. Drzwi można projektować w dogodnych zestawach z nasświetlami (ściankami).

Drzwi ALU Fireline doskonale sprawdzają się tam, gdzie bezpieczeństwo ma znaczenie:



Drzwi linii ALU Fireline, jako drzwi przeciwpożarowe, chronią budynki przed rozprzestrzenianiem się ognia, tworząc pasywny system bezpieczeństwa. W zależności od wybranej klasy PPOŻ (EI30 lub EI60) pozwalają one na ochronę przeciwogniową nawet do godziny. Można je bez przeszkód montować w budynkach użyteczności publicznej, biurach, a także prywatnych inwestycjach. Poza rozmiarami standardowymi istnieje możliwość realizacji drzwi według wyznaczonego rozmiaru.

	ALU FIRELINE EI30	ALU FIRELINE EI60
<b>Przeznaczenie</b>	Zewnętrzne / Wewnętrzne	Zewnętrzne / Wewnętrzne
<b>Kolorystyka podstawowa RAL</b>	RAL 9016 (Biały), RAL 9005 (Czarny)**** RAL 9006 (Srebrny), RAL 7016 (Antracyt)	
<b>Kolorystyka opcjonalna</b>	<b>Wood Decor</b> (Dorato, Sosna, Mahoń, Palisander, Orzech, Czereśnia, Wiśnia, Dąb Antyczny, Stary Dąb, Winchester)	
	<b>Dowolny RAL</b> *****	
<b>Klasa PPOŻ</b>	EI30	EI60
<b>Klasa antywłamaniowa (drzwi 1-skrzydłowe)</b>	RC2 (opcja dla drzwi ALU Fireline Glass)	
<b>Klasa dymoszczelności</b>	Sm**	Sm**
<b>Warianty drzwi</b>	Podstawowy PPOŻ, Ewakuacyjny PPOŻ***	Podstawowy PPOŻ, Ewakuacyjny PPOŻ***
<b>Skok szerokości</b>	co 10 mm	co 10 mm
<b>Rozmiary standardowe (drzwi 1-skrzydłowe)</b>	90, 100N, 100, 110N, 110, 120N, 120	90, 100N, 100, 110N, 110, 120N, 120
<b>Rozmiary standardowe (drzwi 2-skrzydłowe)</b>	120, 130N, 130, 140N, 140*, 150N*, 150*, 160N*, 160*, 170N*, 170*, 180N*, 180*	120, 130N, 130, 140N, 140*, 150N*, 150*, 160N*, 160*, 170N*, 170*, 180N*, 180*

\* Zgodnie z przepisami, rozmiary dostępne dla drzwi przeznaczonych do montażu na drogach ewakuacyjnych,

\*\* Wariant dymoszczelności (Sm) występuje wyłącznie w drzwiach wewnętrznych jako opcja za dopłatą.

\*\*\* Opcja Antypaniczna, w której skład wchodzi zamek antypaniczny oraz dzwignia, jest opcją za dopłatą.

\*\*\*\* Kolor występuje w malowaniu strukturalnym.

\*\*\*\*\*Istnieje możliwość wyboru kolorystyki z pełnej palety RAL - w opcji za dopłatą.

ALU FIRELINE

Panel



ALU FIRELINE

Glass



ALU FIRELINE

Duo



## Dodatkowe informacje

Podane ceny obejmują standardową konfigurację drzwi aluminiowych PPOŻ otwieranych na zewnątrz w kolorystyce standardowej RAL. W skład zestawu podstawowego drzwi wchodzi klamka Boston, samozamykacz ramieniowy oraz wkładka (3 klucze),\* dwa samozamykacze ramieniowe z RKZ, automatyczne ryglowanie skrzydła biernego.\*\*

W przypadku zainteresowania innymi rozmiarami oraz specyfikacją, prosimy o dokonanie wyceny w systemie zamówień WIKĘD. Maksymalna wysokość drzwi wynosi 2500 mm. Drzwi jednoskrzydłowe czynne możliwe są do wykonania do rozmiaru 120. Drzwi dwuskrzydłowe możliwe są do wykonania od rozmiaru 120. Standard cenowy określony jest co 5 cm, z możliwością wykonania drzwi co 1 cm.

## Cennik podstawowy

Podane ceny netto za kompletne drzwi

Typ drzwi	Zastosowanie / Rozmiar	Alu Fireline Panel	Alu Fireline Glass	Alu Fireline Duo	
<b>DRZWI JEDNOSKRZYDŁOWE</b>					
Ei30	wewn.	90	4589	5099	5609
		100	4709	5279	5889
Ei30	zewn.	90	5689	6759	6919
		100	5799	7009	7169
Ei60	wewn.	90	5649	7739	7529
		100	5769	8119	7779
Ei60	zewn.	90	5799	9069	7899
		100	5929	9499	8259

Typ drzwi	Zastosowanie / Rozmiar	Alu Fireline Panel	Alu Fireline Glass	Alu Fireline Duo	
<b>DRZWI DWUSKRZYDŁOWE</b>					
Ei30	wewn.	120	9159	9789	10289
		130	9319	10019	10429
Ei30	zewn.	120	10519	12149	12049
		130	10709	12459	12239
Ei60	wewn.	120	10539	13309	12829
		130	10759	13789	13099
Ei60	zewn.	120	11269	14689	13909
		130	11459	15189	14209



\* Zestaw dla drzwi jednoskrzydłowych \*\* Zestaw dla drzwi dwuskrzydłowych





## NAŚWIETLA SYSTEMOWE

W naświetlach zewnętrznych ALU Fireline występują do wyboru jednokomorowe szklenie (do wyboru w standardzie 4ESG/16/EI30 oraz 4ESG/16/EI60) lub panel 2 lub 3 warstwowy. Bazują one na ciepłych, sprawdzonych profilach aluminiowych z przekładką termiczną. W naświetlach wewnętrznych do wyboru szyba pojedyncza EI30 oraz EI60 lub panel 2 lub 3 warstwowy. Ta konstrukcja przeciwpożarowa w klasie EI30 lub EI60 doskonale sprawdza się w pomieszczeniach stawiających na kompromis nowoczesnego designu oraz bezpieczeństwa. Ceny w komplecie zawierają podstawowy zestaw montażowy. Pełna oferta oraz możliwość konfiguracji naświetli dostępna jest poprzez system zamówień WIKĘD.

Drzwi ALU Fireline można łączyć w zestawy naświetli (ścianek) bocznych, górnych oraz w formie osobnych ścianek

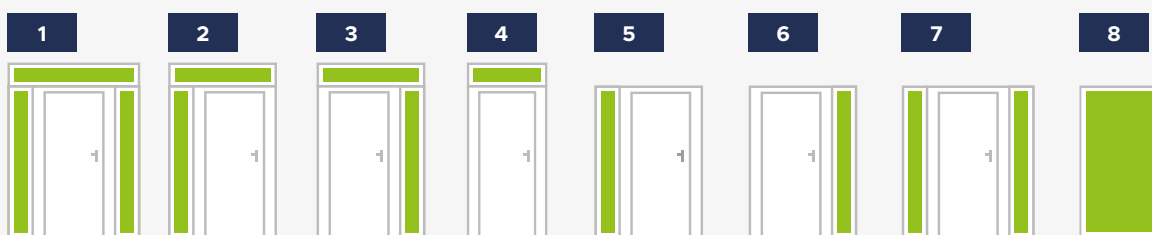

### NAŚWIETLA BOCZNE PPOŻ DEDYKOWANE DRZWIOM ALU FIRELINE

EI30

↓ ↑	↔	ZASTOSOWANIE	↓ ↑										
			400	500	600	700	800	900	1000	1100	1200	1300	1400
2070	wewn.		2400	2576	2760	2963	3140	3316	3508	3699	4146	4341	4520
			2402	2580	2764	2982	3159	3335	3527	3728	4176	4355	4531
2090	wewn.		2405	2584	2768	2986	3164	3343	3534	3738	4186	4366	4543
	zewn.		2668	2915	3168	3427	3686	3931	4194	4460	5008	5254	5501
2100	wewn.		2407	2586	2772	2992	3172	3350	3542	3707	4196	4374	4554
	zewn.		2672	2923	3174	3433	3693	3941	4205	4474	5022	5269	5518

### NAŚWIETLA BOCZNE PPOŻ DEDYKOWANE DRZWIOM ALU FIRELINE

EI60

↓ ↑	↔	ZASTOSOWANIE	↓ ↑										
			400	500	600	700	800	900	1000	1100	1200	1300	1400
2070	wewn.		3105	3488	3881	4295	4681	5070	5470	5888	6544	6929	7314
			3111	3496	3889	4307	4694	5087	5486	5905	6544	6952	7341
2090	wewn.		3115	3504	3899	4318	4713	5102	5503	5926	6586	6977	7366
	zewn.		3228	3676	4134	4594	5062	5510	5976	6446	7195	7646	8096
2100	wewn.		3120	3511	3908	4330	4727	5118	5520	5946	6607	7000	7391
	zewn.		3233	3684	4144	4608	5077	5530	5997	6469	7220	7672	8125

EI30

### NAŚWIETLA GÓRNE PPOŻ DEDYKOWANE DRZWIOM ALU FIRELINE

↓ ↑	↔	ZASTOSOWANIE	↓ ↑				
			1100	1200	1300	1400	1500
400	wewn.		1786	1813	1838	1876	2045
		zewn.	2026	2074	2106	2152	2187
500	wewn.		1892	1911	1959	2122	2168
	zewn.		2149	2208	2266	2350	2358
600	wewn.		1965	2022	2195	2237	2306
	zewn.		2269	2162	2407	2471	2547
700	wewn.		2082	2262	2315	2377	2635
	zewn.		2404	2488	2559	2647	2925
800	wewn.		2300	2358	2432	2683	2773
	zewn.		2538	2641	2741	3032	3128
900	wewn.		2386	2469	2731	2814	2898
	zewn.		2660	2793	3095	3203	3299

### NAŚWIETLA GÓRNE PPOŻ DEDYKOWANE DRZWIOM ALU FIRELINE

EI60

↓ ↑	↔	ZASTOSOWANIE	↓ ↑				
			1100	1200	1300	1400	1500
400	wewn.		2160	2220	2273	2340	2540
		zewn.	2296	2377	2438	2511	2574
500	wewn.		2359	2432	2520	2724	2542
	zewn.		2524	2622	2718	2802	2887
600	wewn.		2551	2660	2881	2975	3097
	zewn.		2747	2898	2982	3092	3218
700	wewn.		2775	3017	3132	3256	3575
	zewn.		2980	3124	3255	3400	3738
800	wewn.		3095	3226	3375	3699	3868
	zewn.		3214	3387	3557	3916	4088
900	wewn.		3289	3454	3797	3971	4140
	zewn.		3437	3647	4031	4224	4401



# Wybierz bezpieczeństwo

Bezpieczne drzwi akustyczne, antywłamaniowe  
i przeciwpożarowe w różnorodnej stylistyce.

A man with a beard, wearing a light blue button-down shirt and dark jeans, is sitting on a light-colored shaggy rug on a wooden floor. He is smiling and has his right arm raised. In the background, there is a large green potted plant on a wooden cart with wheels. The entire scene is overlaid with a semi-transparent dark red filter.

# PROTECT

DRZWI BEZPIECZNE

LINIA DRZWI

# PROTECT

## BEZPIECZNIE. CICHO. W TWOIM STYLU.

**Cenisz sobie ciszę, komfort oraz dbasz o życie Twoje i bliskich? Wybierz linię bezpiecznych drzwi dedykowanych jako drzwi wejściowe do mieszkań. Doskonale sprawdzą się także jako drzwi wewnątrz domu - do garażu, kotłowni itp.**

Drzwi PROTECT występują w **4 opcjach**:

	Akustyczne	Rw=43 dB		Antywłamaniowe Akustyczne	Klasa RC3 Rw=43 dB
	Przeciwpożarowe Akustyczne	Klasa EI30 Rw=43 dB		Przeciwpożarowe Antywłamaniowe Akustyczne	Klasa EI30 Klasa RC3 Rw=43 dB

Drzwi Protect występują wyłącznie w zestawie ze **wzmocnioną ościeżnicą stalową "11"**. Oferują **kilkanaście kolorów** oklein w standardzie. Umożliwiają wybór wzorów **pełnych, pełnych z przetłoczeniami** oraz aplikacją **INOX/BLACK\*** - daj się porwać wyobraźni i wybieraj spośród szerokiej gamy możliwości!

Drzwi Protect doskonale sprawdzą się także jako **drzwi inwestycyjne** - dzięki różnorodnym opcjom pozwalają na konfigurację dostosowaną do aktualnych przepisów prawnych. Wszystkie opcje linii Protect oferują możliwość personalizacji kolorystycznej **Cameleon (RAL)** - za dopłatą zgodną z cennikiem na str. 109. Dodatkowo, opcje Akustyczna oraz Akustyczna + Antywłamaniowa dają możliwość **samodzielnych skrótów do 5 cm** za dopłatą 110 zł netto.

	PROTECT AKUSTYCZNE	PROTECT AKUSTYCZNE ANTYWŁAMANIOWE	PROTECT AKUSTYCZNE PRZECIWPÓŻAROWE	PROTECT AKUSTYCZNE ANTYWŁAMANIOWE PRZECIWPÓŻAROWE
<b>Wskaźnik akustyczny Rw</b>	43 dB	43 dB	43 dB	43 dB
<b>Klasa PPOŻ</b>	—	—	EI30	EI30
<b>Klasa antywłamaniowa</b>	—	RC3	—	RC3
<b>Klasa dymoszczelności</b>	—	—	Sm**	Sm***
<b>Dostępne rozmiary</b>	80N, 80, 90N, 90, 100**	80N, 80, 90N, 90, 100**	90, 100**	90, 100**
<b>Dostępne skróty****</b>	do 10 cm (co 1 cm)	do 10 cm (co 1 cm)	—	—

\* Możliwość wyboru aplikacji BLACK nie dotyczy drzwi Protect w opcji PPOŻ oraz wzorów 35, 32, 24, 23, 22, 20, 19.

\*\* Opcja za dopłatą (patrz: cennik drzwi Protect, s. 120).

\*\*\* Opcja za dopłatą. Wariant dymoszczelności (Sm) niedostępny dla rozmiaru drzwi 100.

\*\*\*\* Opcja skrótów za dopłatą (patrz: cennik drzwi Protect, s. 120). Dla wzoru 35 dostępny jest skrót do 5 cm.

DEDYKOWANY ZESTAW DEKORACYJNY

# PORTAL DRZWIOWY

Rewolucja w portalach drzwiowych. Portal dedykowany dla drzwi Protect wykonany jest z **lekkiego i wytrzymałego aluminium** - zamiast powszechnie stosowanej płyty meblowej. Rozwiązanie to zapewnia trwałość oraz idealne **dopasowanie kolorystyczne** z drzwiami WIKĘD.

## Kiedy i jaki portal wybrać?

Decyzję o zakupie portalu należy podjąć **podczas zamawiania drzwi** - wynika to z konieczności zintegrowania dedykowanego adaptera z ościeżnicą. Portale można zamówić w wersji **symetrycznej** (ta sama szerokość boczna po obu stronach oraz dowolna na górze) lub **asymetrycznej** (dwie różne szerokości boczne oraz dowolna na górze). Portal mocowany jest do muru przy pomocy **specjalistycznego kleju**, zapewniającego dodatkową stabilność konstrukcji.

## Na co zwrócić uwagę?

Portale dedykowane są wyłącznie do **drzwi linii Protect w opcji Akustycznej oraz Akustycznej-Antywłamaniowej**, otwieranych **do wewnątrz**. Minimalna szerokość ściany, na którą montowana jest ościeżnica do drzwi z portalem **wynosi 15 cm**. Wymagany jest montaż licujący ościeżnicę ze ścianą wewnętrzną. W przypadku zamówienia portalu oraz drzwi w różnych kolorach, adapter ościeżnicy zostanie wykonany **w kolorze ościeżnicy**. Dostępna głębokość portalu wynosi od 35 do 300 mm (liczone co 5 mm). Dostępne są wszystkie kolory z podstawowej palety.

Portale do drzwi **PROTECT** występują w **2 wariantach szerokości bocznej**:



Symetryczny



Asymetryczny

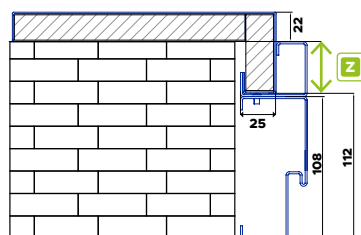

Prawa strona



Lewa strona



MM

CENA

	100	150	200	250	300	350	400	450	500
CENA	310	350	390	420	440	500	550	610	660



Góra portalu



MM

CENA

	100	150	200	250	300	350	400	450	500
CENA	170	190	210	230	250	280	290	310	330

### SPOSÓB LICZENIA

Należy zsumować **każdą z części** (lewą, prawą oraz górną), aby otrzymać całościową cenę za portal. Podane zostały ceny netto. Grubość portalu wynosi **22 mm**. Aby prawidłowo podać głębokość portalu (Z), należy zmierzyć grubość ściany i odjąć od niej **112 mm przewidzianych jako grubość ościeżnicy z adapterem**. Całkowita szerokość złożenia jest sumą szerokości drzwi z ościeżnicą oraz szerokości prawej i lewej strony portalu **pomniejszoną o 50 mm** (po 25 mm na stronę). Wysokość złożenia jest sumą wysokości drzwi z ościeżnicą oraz wysokości górnej strony portalu **pomniejszonej o 25 mm**.

WZÓR 49



WZÓR 46



WZÓR 46a



WZÓR 46b



WZÓR 45



WZÓR 45a



WZÓR 45b



WZÓR 44



WZÓR 44a

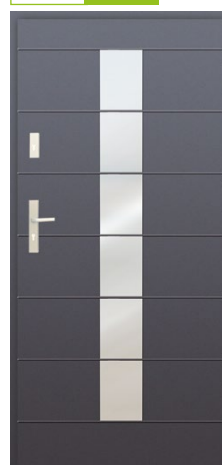

WZÓR 44b



## Cennik

Podane ceny netto za kompletne drzwi

Opcja drzwi Protect	WZÓR 49	WZÓR 46	WZÓR 46a	WZÓR 46b	WZÓR 45	WZÓR 45a	WZÓR 45b	WZÓR 44	WZÓR 44a	WZÓR 44b
Rw	2289,00	2809 <sup>A</sup> 3069 <sup>B</sup>	2809 <sup>A</sup> 3069 <sup>B</sup>	2809 <sup>A</sup> 3069 <sup>B</sup>	2809 <sup>A</sup> 3069 <sup>B</sup>	2809 <sup>A</sup> 3069 <sup>B</sup>	2809 <sup>A</sup> 3069 <sup>B</sup>	2809 <sup>A</sup> 3069 <sup>B</sup>	2809 <sup>A</sup> 3069 <sup>B</sup>	2809 <sup>A</sup> 3069 <sup>B</sup>
Rw + RC3	2529,00	3059 <sup>A</sup> 3319 <sup>B</sup>	3059 <sup>A</sup> 3319 <sup>B</sup>	3059 <sup>A</sup> 3319 <sup>B</sup>	3059 <sup>A</sup> 3319 <sup>B</sup>	3059 <sup>A</sup> 3319 <sup>B</sup>	3059 <sup>A</sup> 3319 <sup>B</sup>	3059 <sup>A</sup> 3319 <sup>B</sup>	3059 <sup>A</sup> 3319 <sup>B</sup>	3059 <sup>A</sup> 3319 <sup>B</sup>
Rw + EI30*	2799,00	3279 <sup>A</sup> 3559 <sup>B</sup>	3279 <sup>A</sup> 3559 <sup>B</sup>	3279 <sup>A</sup> 3559 <sup>B</sup>	3279 <sup>A</sup> 3559 <sup>B</sup>	3279 <sup>A</sup> 3559 <sup>B</sup>	3279 <sup>A</sup> 3559 <sup>B</sup>	3279 <sup>A</sup> 3559 <sup>B</sup>	3279 <sup>A</sup> 3559 <sup>B</sup>	3279 <sup>A</sup> 3559 <sup>B</sup>
Rw+RC3+EI30*	2969,00	3489 <sup>A</sup> 3749 <sup>B</sup>	3489 <sup>A</sup> 3749 <sup>B</sup>	3489 <sup>A</sup> 3749 <sup>B</sup>	3489 <sup>A</sup> 3749 <sup>B</sup>	3489 <sup>A</sup> 3749 <sup>B</sup>	3489 <sup>A</sup> 3749 <sup>B</sup>	3489 <sup>A</sup> 3749 <sup>B</sup>	3489 <sup>A</sup> 3749 <sup>B</sup>	3489 <sup>A</sup> 3749 <sup>B</sup>

WZÓR 44c



WZÓR 43



WZÓR 43a



WZÓR 43b



WZÓR 43c



WZÓR 42



WZÓR 41



WZÓR 41a



WZÓR 41b



WZÓR 40



**Cennik** Podane ceny netto za kompletne drzwi

Opcja drzwi Protect	WZÓR 44c	WZÓR 43	WZÓR 43a	WZÓR 43b	WZÓR 43c	WZÓR 42	WZÓR 41	WZÓR 41a	WZÓR 41b	WZÓR 40
Rw	2809 <sup>A</sup>	2289	2289	2289	2289	2289	2699 <sup>A</sup>	2699 <sup>A</sup>	2699 <sup>A</sup>	2699 <sup>A</sup>
	3069 <sup>B</sup>						2959 <sup>B</sup>	2959 <sup>B</sup>	2959 <sup>B</sup>	2959 <sup>B</sup>
Rw + RC3	3059 <sup>A</sup>	2529	2529	2529	2529	2529	2939 <sup>A</sup>	2939 <sup>A</sup>	2939 <sup>A</sup>	2939 <sup>A</sup>
	3319 <sup>B</sup>						3199 <sup>B</sup>	3199 <sup>B</sup>	3199 <sup>B</sup>	3199 <sup>B</sup>
Rw + EI30*	3279 <sup>A</sup>	2799	2799	2799	2799	2799	3189 <sup>A</sup>	3189 <sup>A</sup>	3189 <sup>A</sup>	3189 <sup>A</sup>
	3559 <sup>B</sup>						3429 <sup>B</sup>	3429 <sup>B</sup>	3429 <sup>B</sup>	3429 <sup>B</sup>
Rw+RC3+EI30*	3489 <sup>A</sup>	2969	2969	2969	2969	2969	3369 <sup>A</sup>	3369 <sup>A</sup>	3369 <sup>A</sup>	3369 <sup>A</sup>
	3749 <sup>B</sup>						3639 <sup>B</sup>	3639 <sup>B</sup>	3639 <sup>B</sup>	3639 <sup>B</sup>

A - Aplikacja INOX od strony zewnętrznej B - Obustronna aplikacja INOX \* Drzwi Protect Przeciwpożarowe oferują możliwość rozbudowy o pakiet dymoszczelności. Szczegóły podane w cenniku.  
<sup>1</sup> Rozmiar "100" podlega dopłacie zgodnej z cennikiem.

WZÓR 40a



WZÓR 39



WZÓR 38



WZÓR 37



WZÓR 36



WZÓR 35



WZÓR 34



WZÓR 33



WZÓR 32



WZÓR 32a



## Cennik

Podane ceny netto za kompletne drzwi

Opcja drzwi Protect	WZÓR 40a	WZÓR 39	WZÓR 38	WZÓR 37	WZÓR 36	WZÓR 35	WZÓR 34	WZÓR 33	WZÓR 32	WZÓR 32a
Rw	2699 <sup>A</sup>	2809 <sup>A</sup>	2699 <sup>A</sup>	2699 <sup>A</sup>	2699 <sup>A</sup>	2809 <sup>A</sup>	2289	2289	2699 <sup>A</sup>	2699 <sup>A</sup>
	2959 <sup>B</sup>	3069 <sup>B</sup>	2959 <sup>B</sup>	2959 <sup>B</sup>	2959 <sup>B</sup>	3069 <sup>B</sup>			2959 <sup>B</sup>	2959 <sup>B</sup>
Rw + RC3	2939 <sup>A</sup>	3059 <sup>A</sup>	2939 <sup>A</sup>	2939 <sup>A</sup>	2939 <sup>A</sup>	3059 <sup>A</sup>	2529	2529	2939 <sup>A</sup>	2939 <sup>A</sup>
	3199 <sup>B</sup>	3309 <sup>B</sup>	3199 <sup>B</sup>	3199 <sup>B</sup>	3199 <sup>B</sup>	3309 <sup>B</sup>			3199 <sup>B</sup>	3199 <sup>B</sup>
Rw + EI30*	3189 <sup>A</sup>	3279 <sup>A</sup>	3189 <sup>A</sup>	3189 <sup>A</sup>	3189 <sup>A</sup>	3279 <sup>A</sup>	2799	2799	3189 <sup>A</sup>	3189 <sup>A</sup>
	3429 <sup>B</sup>	3559 <sup>B</sup>	3429 <sup>B</sup>	3429 <sup>B</sup>	3429 <sup>B</sup>	3559 <sup>B</sup>			3429 <sup>B</sup>	3429 <sup>B</sup>
Rw+RC3+EI30*	3369 <sup>A</sup>	3489 <sup>A</sup>	3369 <sup>A</sup>	3369 <sup>A</sup>	3369 <sup>A</sup>	3489 <sup>A</sup>	2969	2969	3369 <sup>A</sup>	3369 <sup>A</sup>
	3639 <sup>B</sup>	3749 <sup>B</sup>	3639 <sup>B</sup>	3639 <sup>B</sup>	3639 <sup>B</sup>	3749 <sup>B</sup>			3639 <sup>B</sup>	3639 <sup>B</sup>



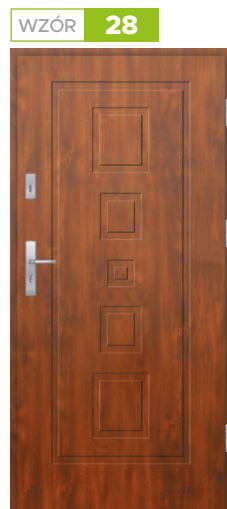

**Cennik** Podane ceny netto za kompletne drzwi

Opcja drzwi Protect	WZÓR 32b	WZÓR 31	WZÓR 30	WZÓR 28	WZÓR 27	WZÓR 26	WZÓR 26c	WZÓR 26d	WZÓR 26e	WZÓR 26f
Rw	2699 <sup>A</sup> 2959 <sup>B</sup>	2699 <sup>A</sup> 2959 <sup>B</sup>	2699 <sup>A</sup> 2959 <sup>B</sup>	2289	2289	2699 <sup>A</sup> 2959 <sup>B</sup>	2289	2289	2289	2289
Rw + RC3	2939 <sup>A</sup> 3199 <sup>B</sup>	2939 <sup>A</sup> 3199 <sup>B</sup>	2939 <sup>A</sup> 3199 <sup>B</sup>	2529	2529	2939 <sup>A</sup> 3199 <sup>B</sup>	2529	2529	2529	2529
Rw + Ei30*	3189 <sup>A</sup> 3429 <sup>B</sup>	3189 <sup>A</sup> 3429 <sup>B</sup>	3189 <sup>A</sup> 3429 <sup>B</sup>	2799	2799	3189 <sup>A</sup> 3429 <sup>B</sup>	2799	2799	2799	2799
Rw+RC3+Ei30*	3369 <sup>A</sup> 3639 <sup>B</sup>	3369 <sup>A</sup> 3639 <sup>B</sup>	3369 <sup>A</sup> 3639 <sup>B</sup>	2969	2969	3369 <sup>A</sup> 3639 <sup>B</sup>	2969	2969	2969	2969

<sup>A</sup> - Aplikacja INOX od strony zewnętrznej    <sup>B</sup> - Obustronna aplikacja INOX    \* Drzwi Protect Przeciwpożarowe oferują możliwość rozbudowy o pakiet dymoszczelności. Szczegóły podane w cenniku.  
<sup>1</sup> Rozmiar "100" podlega dopłacie zgodnej z cennikiem.

WZÓR 26g

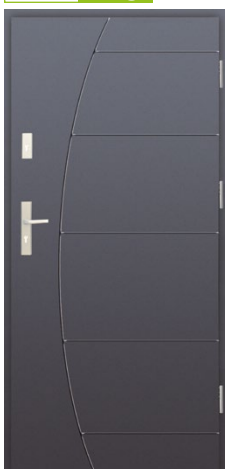

WZÓR 26i



WZÓR 25



WZÓR 24



WZÓR 23



WZÓR 23a



WZÓR 22



WZÓR 21

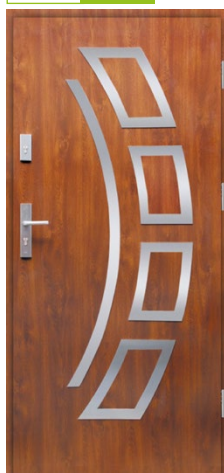

WZÓR 21a

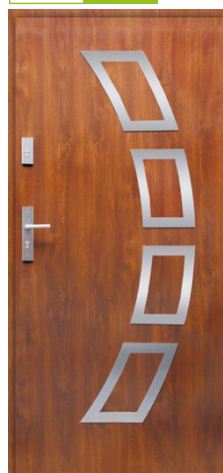

WZÓR 20



## Cennik

Podane ceny netto za kompletne drzwi

Opcja drzwi Protect	WZÓR 26g	WZÓR 26i	WZÓR 25	WZÓR 24	WZÓR 23	WZÓR 23a	WZÓR 22	WZÓR 21	WZÓR 21a	WZÓR 20
Rw	2289	2289	2699 <sup>A</sup>	2699 <sup>A</sup>	2809 <sup>A</sup>	2809 <sup>A</sup>	2699 <sup>A</sup>	2809 <sup>A</sup>	2809 <sup>A</sup>	2809 <sup>A</sup>
			2959 <sup>B</sup>	2959 <sup>B</sup>	3069 <sup>B</sup>	3069 <sup>B</sup>	2959 <sup>B</sup>	3069 <sup>B</sup>	3069 <sup>B</sup>	3069 <sup>B</sup>
Rw + RC3	2529	2529	2939 <sup>A</sup>	2939 <sup>A</sup>	3059 <sup>A</sup>	3059 <sup>A</sup>	2939 <sup>A</sup>	3059 <sup>A</sup>	3059 <sup>A</sup>	3059 <sup>A</sup>
			3199 <sup>B</sup>	3199 <sup>B</sup>	3319 <sup>B</sup>	3319 <sup>B</sup>	3199 <sup>B</sup>	3319 <sup>B</sup>	3319 <sup>B</sup>	3319 <sup>B</sup>
Rw + EI30*	2799	2799	3189 <sup>A</sup>	3189 <sup>A</sup>	3279 <sup>A</sup>	3279 <sup>A</sup>	3189 <sup>A</sup>	3279 <sup>A</sup>	3279 <sup>A</sup>	3279 <sup>A</sup>
			3429 <sup>B</sup>	3429 <sup>B</sup>	3559 <sup>B</sup>	3559 <sup>B</sup>	3429 <sup>B</sup>	3559 <sup>B</sup>	3559 <sup>B</sup>	3559 <sup>B</sup>
Rw+RC3+EI30*	2969	2969	3369 <sup>A</sup>	3369 <sup>A</sup>	3489 <sup>A</sup>	3489 <sup>A</sup>	3369 <sup>A</sup>	3489 <sup>A</sup>	3489 <sup>A</sup>	3489 <sup>A</sup>
			3639 <sup>B</sup>	3639 <sup>B</sup>	3749 <sup>B</sup>	3749 <sup>B</sup>	3639 <sup>B</sup>	3749 <sup>B</sup>	3749 <sup>B</sup>	3749 <sup>B</sup>

WZÓR 19



WZÓR 18



WZÓR 17



WZÓR 16



WZÓR 15



WZÓR 14



WZÓR 13



WZÓR 12

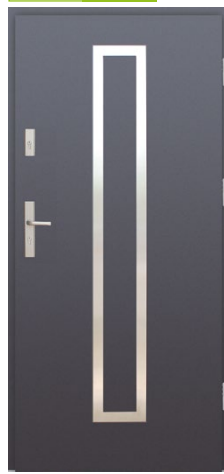

WZÓR 11



WZÓR 10



**Cennik** Podane ceny netto za kompletne drzwi

Opcja drzwi Protect	WZÓR 19	WZÓR 18	WZÓR 17	WZÓR 16	WZÓR 15	WZÓR 14	WZÓR 13	WZÓR 12	WZÓR 11	WZÓR 10
Rw	2809 <sup>A</sup> 3069 <sup>B</sup>	2289	2289	2289	2289	2289	2289	2699 <sup>A</sup> 2959 <sup>B</sup>	2289	2289
Rw + RC3	3059 <sup>A</sup> 3319 <sup>B</sup>	2529	2529	2529	2529	2529	2529	2939 <sup>A</sup> 3199 <sup>B</sup>	2529	2529
Rw + EI30*	3279 <sup>A</sup> 3559 <sup>B</sup>	2799	2799	2799	2799	2799	2799	3189 <sup>A</sup> 3429 <sup>B</sup>	2799	2799
Rw+RC3+EI30*	3489 <sup>A</sup> 3749 <sup>B</sup>	2969	2969	2969	2969	2969	2969	3369 <sup>A</sup> 3639 <sup>B</sup>	2969	2969

<sup>A</sup> - Aplikacja INOX od strony zewnętrznej    <sup>B</sup> - Obustronna aplikacja INOX    \* Drzwi Protect Przeciwożarowe oferują możliwość rozbudowy o pakiet dymoszczelnosci. Szczegóły podane w cenniku.  
<sup>1</sup> Rozmiar "100" podlega dopłacie zgodnej z cennikiem.

WZÓR 9



WZÓR 8



WZÓR 7



WZÓR 6



WZÓR 5



WZÓR 4



WZÓR 3



WZÓR 2



WZÓR 1



## Cennik

Podane ceny netto za kompletne drzwi

Opcja drzwi Protect	WZÓR 9	WZÓR 8	WZÓR 7	WZÓR 6	WZÓR 5	WZÓR 4	WZÓR 3	WZÓR 2	WZÓR 1
Rw	2289	2289	2289	2289	2289	2289	2289	2289	1999
Rw + RC3	2529	2529	2529	2529	2529	2529	2529	2529	2329
Rw + Ei30*	2799	2799	2799	2799	2799	2799	2799	2799	2539
Rw+RC3+Ei30*	2969	2969	2969	2969	2969	2969	2969	2969	2639

Wzór **FL01**  
Kolor **Woodec dąb turner**



Wzór **GF05**  
Kolor **Orzech**

Wzór **GL01**  
Kolor **Antracyt Gładki**



# Ponadczasowa elegancja

Trzy linie drzwi zewnętrznych o nietuzinkowej stylistyce podkreślonej szklanym zdobieniem

**GLASSDESIGN**

Drzwi z unikatowym, czarnym szkleniem oraz opcjonalnie szkleniem czarnym z lustrem weneckim - wpuszczane w skrzydło drzwiowe.

**GLASSLOFT**

Drzwi z pięknymi, szklanymi taflami aplikowanymi na skrzydło drzwiowe - z pakietem szklącym w płaszczu drzwiowym.

**GLASSFRONT**

Drzwi z nietuzinkowymi, designerskimi aplikacjami szklanymi zamontowanymi na płaszczu drzwiowym.



KOLEKCJE  
GLASS

# GLASS DESIGN

NOWY WYMIAR SZKŁA

**Drzwi zewnętrzne z kolekcji GLASS DESIGN to najnowsza propozycja designu, w którym przeszklecie od strony zewnętrznej oraz ramki od strony wewnętrznej zlicowane są ze skrzydłem dając unikatowy efekt.**

Zastosowana nowa technologia tłoczenia w kolekcji Glass Design umożliwia mocowanie szyby bez konieczności stosowania ramki przyszybowej od strony zewnętrznej.

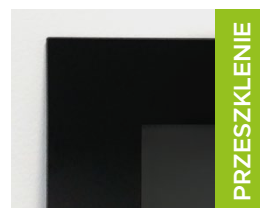

PRZESZKLENIE

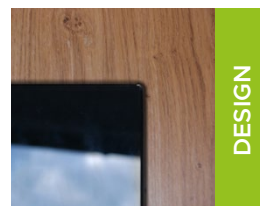

DESIGN

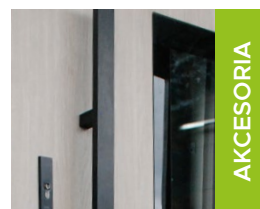

AKCESORIA



TECHNOLOGIA  
GLASS REFLEX

Przeszklenie Black stosowane w kolekcji drzwi Glass Design posiada bardzo mocny poziom odbicia. Ten wyjątkowy efekt wizualny podkreśla nietuzinkowy wygląd całych drzwi.

ZOBACZ  
TAKŻE

DRZWI Z KOLEKCJI GLASS DESIGN PODLEGAJĄ SKRÓTOM DO 10 CM

DRZWI Z KOLEKCJI GLASS DESIGN W OPCJI BIKOLOR ORAZ CAMELEON



Wzór **GD01a**



Przeszklenia



\* Opcje za dopłatą, cennik: strona 118.

Dostępne ramki\*\* BLACK<sup>3</sup> INOX

\*\* Od wewnętrznej strony drzwi.

**Pochwyty**

ALFA 60 <sup>2</sup> / 120 / 150	∠ 45°
BETA 120 / 150	∠ 45°

Dla wzorów GD01A oraz GD01C dostępne dodatkowo pochwyty Alfa i Beta w opcji ∠ 90°, pochwyt Modern Elegance 150°, pochwyty Space, Duo Black, Stripe oraz pochwyt Toro 180" ∠ 90°.

Dostępne rozmiary (szerokość skrzydła)

80N	80	90N	90	100 <sup>1</sup>
-----	----	-----	----	------------------

Opcjonalne dostępne wysokości

2110 - 2400 Przewyższenia co 1 cm.  
 Drzwi występują w opcji standardowej wysokości oraz opcjonalnie (za dopłatą) w wymiarach powyżej.

Dostawki i skrzydła bierne

Niedostępne dla drzwi z kolekcji Glass Design.

Dodatkowe informacje

Szerokość elementów ozdobnych jest pogładowa i może się różnić w zależności od linii drzwi oraz szerokości skrzydła.

Cennik	Podane ceny netto za kompletne drzwi			
Typ drzwi	Przeszklenie	GD01A	GD01B	GD01C
Premium	✓	3829	3829	3829
Optimum	✓	4609	4609	4609
Termo Prestige Lux	✓	6139	6139	6139

Wzór **GD01b**



Wzór **GD01c**



<sup>2</sup> Kolory Antracyt Szafir oraz Czarny Mat dostępne wyłącznie dla linii Termo Prestige Lux, Optimum z ościeżnicą Termo oraz Premium z ościeżnicą Termo. Kolory niedostępne dla drzwi przeszklonych z ramkami PCV.  
<sup>3</sup> Kolor Dąb Białony dostępny wyłącznie dla linii Termo Prestige Lux, Optimum z ościeżnicą Termo oraz Premium z ościeżnicą Termo. <sup>1</sup> Kolor Woodec Dąb Turner niedostępny dla drzwi z ramkami PCV.

Wzór **GD02a**

## Przeszklenia



\* Opcje za dopłatą, cennik: strona 118.

## Dostępne ramki\*\*

BLACK<sup>3</sup>

INOX

\*\* Od wewnętrznej strony drzwi.

## Pochwyty

ALFA 60° / 120 / 150

◁ 45°

BETA 120 / 150

◁ 45°

Dla wzoru GD02A dostępne dodatkowo pochwyty Alfa i Beta w opcji ◁ 90° Modern Elegance 150°, pochwyty Stripe, Duo Black, Spacje oraz pochwyty Toro 180° ◁ 90°.

## Dostępne rozmiary (szerokość skrzydła)

80N

80

90N

90

100<sup>1</sup>

## Opcjonalne dostępne wysokości

2110 - 2400

Przewyższenia co 1 cm.

Drzwi występują w opcji standardowej wysokości oraz opcjonalnie (za dopłatą) w wymiarach powyżej.

## Dostawki i skrzydła bierne

Niedostępne dla drzwi z kolekcji Glass Design.

## Dodatkowe informacje

Szerokość elementów ozdobnych jest poglądowa i może się różnić w zależności od linii drzwi oraz szerokości skrzydła.

## Cennik

Podane ceny netto za kompletne drzwi

Typ drzwi	Przeszklenie	GD02A	GD02B
Premium	✓	3829	3829
Optimum	✓	4609	4609
Termo Prestige Lux	✓	6139	6139

Wzór **GD02b**<sup>1</sup> Dopłata zgodnie z cennikiem. Rozmiar niedostępny dla linii Termo Prestige Lux.<sup>2</sup> Pochwyty ALFA 60 ◁ 45° dostępny wyłącznie dla linii Termo Prestige Lux. <sup>3</sup> Ramki Black bez dopłaty.<sup>4</sup> Technologia ALU stanowi opcjonalną możliwość wyprodukowania drzwi aluminiowych w danym wzorze drzwi klasycznych. Opcja możliwa wyłącznie dla drzwi z ościeżnicą Termo. Brak możliwości wykonania drzwi w technologii ALU w opcji Cameleon.

Wzór **GD03a**



Przeszklenia

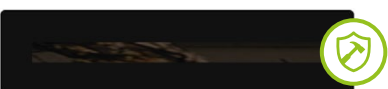

**Black Lustro Weneckie P4**  
Przeszklenie antywłamaniowe\*

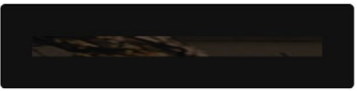

**Black Lustro Weneckie**

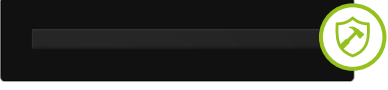

**P4 Przeszklenie antywłamaniowe\***



**Black**

\* Opcje za dopłatą, cennik: strona 118.

Dostępne ramki\*\* **BLACK<sup>3</sup>** **INOX**

\*\* Od wewnętrznej strony drzwi.

Pochwyty	ALFA 60 <sup>2</sup> / 120 / 150	∠ 45°
	BETA 120 / 150	∠ 45°
	MODERN 50	∠ 90°

Dostępne rozmiary (szerokość skrzydła)

80	90N	90	100 <sup>1</sup>
----	-----	----	------------------

Opcjonalne dostępne wysokości

2110 - 2400	Przewyższenia co 1 cm.
-------------	------------------------

Drzwi występują w opcji standardowej wysokości oraz opcjonalnie (za dopłatą) w wymiarach powyżej.

Dostawki i skrzydła bierne

Niedostępne dla drzwi z kolekcji Glass Design.

Dodatkowe informacje

Szerokość elementów ozdobnych jest poglądowa i może się różnić w zależności od linii drzwi oraz szerokości skrzydła.

Cennik Podane ceny netto za kompletne drzwi

Typ drzwi	Przeszklenie	GD03A
Premium	✓	4689
Optimum	✓	5219
Termo Prestige Lux	✓	6789



<sup>1</sup> Kolory Antracyt Szafir oraz Czarny Mat dostępne wyłącznie dla linii Termo Prestige Lux, Optimum z ościeżnicą Termo oraz Premium z ościeżnicą Termo. Kolory niedostępne dla drzwi przeszklonych z ramkami PCV.  
<sup>2</sup> Kolor Dąb Białony dostępny wyłącznie dla linii Termo Prestige Lux, Optimum z ościeżnicą Termo oraz Premium z ościeżnicą Termo. <sup>3</sup> Kolor Woodec Dąb Turner niedostępny dla drzwi z ramkami PCV.

# GLASSLOFT

Drzwi zewnętrzne z kolekcji Glass Loft zachwycają taflami szkła aplikowanego bezpośrednio na skrzydło drzwiowe. Pod szklaną, czarną aplikacją Lacobel znajduje się pakiet szybowy umożliwiający przepuszczanie światła.

To piękne, czarne wzornictwo, dzięki któremu zobaczysz więcej.

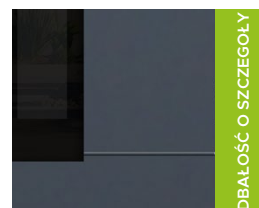
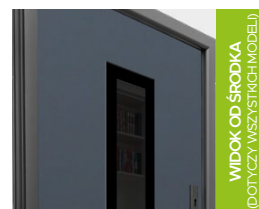

TECHNOLOGIA  
**LACOBEL**

Lacobel to delikatnie przezierna, barwiona na czarno tafla szkła o wysokim połysku, aplikowana bezpośrednio na drzwi.

ZOBACZ  
TAKŻE

DRZWI Z KOLEKCJI GLASS LOFT Z PRZESZKLIENIEM PODLEGAJĄ SKRÓTOM NA ZASADACH ZAMÓWIEŃ KONTRAKTOWYCH

DRZWI Z KOLEKCJI GLASS LOFT W OPCJI BIKOLOR ORAZ CAMELEON

Wzór **GL01**



Drzwi otwierane do wewnątrz, posiadają krótszą aplikację.

Przeszklenia



Dostępne ramki\*\* BLACK<sup>3</sup> INOX

\*\* Od wewnętrznej strony drzwi.

Pochwyty	ALFA 60 <sup>2</sup> / 120 / 150	◁ 90° ▷ 45°
	BETA 120 / 150	◁ 90° ▷ 45°
	POCKET	
	TORO 180	◁ 90°
	MODERN ELEGANCE 150, DUO BLACK, STRIPE, SPACE	◁ 90°

Dostępne rozmiary (szerokość skrzydła)

- 80N
- 80
- 90N
- 90
- 100<sup>1</sup>

Dostawki i skrzydła bierne

- DEDYKOWANE PEŁNA P9  
 OPCJONALNE P8 X5 X8

Cennik Podane ceny netto za kompletne drzwi

Typ drzwi	Przeszklenie	GL01
Premium	✓	3689
Optimum	✓	4489
Termo Prestige Lux	✓	5989

Wzór **GL01a**



Drzwi otwierane do wewnątrz, posiadają krótszą aplikację.

Przeszklenia



Dostępne ramki\*\* BLACK<sup>3</sup> INOX

\*\* Od wewnętrznej strony drzwi.

Pochwyty	ALFA 60 <sup>2</sup> / 120 / 150	◁ 45°
	BETA 120 / 150	◁ 45°

Dostępne rozmiary (szerokość skrzydła)

- 80N
- 80
- 90N
- 90
- 100<sup>1</sup>

Dostawki i skrzydła bierne

- DEDYKOWANE PEŁNA P9  
 OPCJONALNE P8 X5 X8

Cennik Podane ceny netto za kompletne drzwi

Typ drzwi	Przeszklenie	GL01a
Premium	✓	3689
Optimum	✓	4489
Termo Prestige Lux	✓	5989

<sup>Δ</sup>Kolory Antracyt Szafir oraz Czarny Mat dostępne wyłącznie dla linii Termo Prestige Lux, Optimum z ościeżnicą Termo oraz Premium z ościeżnicą Termo. Kolory niedostępne dla drzwi przeszklonych z ramkami PCV. <sup>ΔΔ</sup>Kolor Dąb Bielony dostępny wyłącznie dla linii Termo Prestige Lux, Optimum z ościeżnicą Termo oraz Premium z ościeżnicą Termo. <sup>ΔΔΔ</sup>Kolor Woodec Dąb Turner niedostępny dla drzwi z ramkami PCV.

Wzór **GL02**

Drzwi otwierane do wewnątrz, posiadają krótszą aplikację.

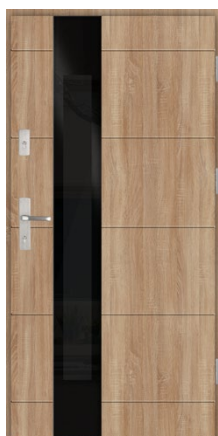
Wzór **GL02a**

## Przeszklenia



Black

Black Lustro Weneckie

Dostępne ramki\*\* BLACK<sup>3</sup> INOX

\*\* Od wewnętrznej strony drzwi.

Wzór **GL02b**

Drzwi otwierane do wewnątrz, posiadają krótszą aplikację.

Wzór **GL02c**

## Przeszklenia



Black

Black Lustro Weneckie

Dostępne ramki\*\* BLACK<sup>3</sup> INOX

\*\* Od wewnętrznej strony drzwi.

Pochwyty	ALFA 60 <sup>2</sup> / 120 / 150	◁ 90° ▷ 45°
	BETA 120 / 150	◁ 90° ▷ 45°
	TORO 180	◁ 90°
	MODERN 150	◁ 90°
	SPACE DECOR / SPACE LACOBEL / STRIPE / DUO BLACK	◁ 90°

## Dostępne rozmiary (szerokość skrzydła)

80N 80 90N 90 100<sup>1</sup>

## Dostawki i skrzydła bierne

DEDYKOWANE	PEŁNA	P9
OPCJONALNE	P8	X5 X8

Cennik Podane ceny netto za kompletne drzwi

Typ drzwi	Przeszklenie	GL02	GL02a
Premium	✓	3789	3789
Optimum	✓	4589	4589
Termo Prestige Lux	✓	6089	6089

Pochwyty	ALFA 60 <sup>2</sup> / 120 / 150	◁ 45°
	BETA 120 / 150	◁ 45°

## Dostępne rozmiary (szerokość skrzydła)

80N 80 90N 90 100<sup>1</sup>

## Dostawki i skrzydła bierne

DEDYKOWANE	PEŁNA	P9
OPCJONALNE	P8	X5 X8

Cennik Podane ceny netto za kompletne drzwi

Typ drzwi	Przeszklenie	GL02b	GL02c
Premium	✓	3789	3789
Optimum	✓	4589	4589
Termo Prestige Lux	✓	6089	6089

<sup>1</sup> Dopłata zgodnie z cennikiem. Rozmiar niedostępny dla linii Termo Prestige Lux.

<sup>2</sup> Pochwyty ALFA 60 ◁ 45° dostępny wyłącznie dla linii Termo Prestige Lux.

<sup>3</sup> Ramki Black bez dopłaty.

<sup>4</sup> Technologia ALU stanowi opcjonalną możliwość wyprodukowania drzwi aluminiowych w danym wzorze drzwi klasycznych. Opcja możliwa wyłącznie dla drzwi z ościeżnicą Termo. Brak możliwości wykonania drzwi w technologii ALU w opcji Cameleon.

Wzór **GL03**



Wzór **GL03a**



Przeszklenia



Dostępne ramki\*\* **BLACK<sup>3</sup>** **INOX**

\*\* Od wewnętrznej strony drzwi.

Wzór **GL03b**



Wzór **GL03c**



Przeszklenia



Dostępne ramki\*\* **BLACK<sup>3</sup>** **INOX**

\*\* Od wewnętrznej strony drzwi.

**Pochwyty**

ALFA 60 <sup>2</sup> / 120 / 150	◁ 45°
BETA 120 / 150	◁ 45°

Dla wzoru GL03 dostępne dodatkowo pochwyt Alfa i Beta w opcji ◁ 90°, pochwyt Modern Elegance 150", pochwyt Toro 180" ◁ 90°, pochwyt Space, Stripe, Duo Black oraz pochwyt wpuszczane Pocket.

Dostępne rozmiary (szerokość skrzydła)

80N	80	90N	90	100 <sup>1</sup>
-----	----	-----	----	------------------

Dostawki i skrzydła bierne

DEDYKOWANE	PEŁNA	P10
OPCJONALNE	P5	X2 X9

Cennik **Podane ceny netto za kompletne drzwi**

Typ drzwi	Przeszklenie	GL03	GL03a
Premium	✓	3789	3789
Optimum	✓	4589	4589
Termo Prestige Lux	✓	6089	6089

**Pochwyty**

ALFA 60 <sup>2</sup> / 120 / 150	◁ 45°
BETA 120 / 150	◁ 45°

Dla wzoru GL03b dostępne dodatkowo pochwyt Alfa i Beta w opcji ◁ 90°, pochwyt Modern Elegance 150", pochwyt Toro 180" ◁ 90°, pochwyt Space, Stripe, Duo Black oraz pochwyt wpuszczane Pocket.

Dostępne rozmiary (szerokość skrzydła)

80N	80	90N	90	100 <sup>1</sup>
-----	----	-----	----	------------------

Dostawki i skrzydła bierne

DEDYKOWANE	PEŁNA	P10
OPCJONALNE	P5	X2 X9

Cennik **Podane ceny netto za kompletne drzwi**

Typ drzwi	Przeszklenie	GL03b	GL03c
Premium	✓	3789	3789
Optimum	✓	4589	4589
Termo Prestige Lux	✓	6089	6089

<sup>1</sup> Kolory Antracyt Szafir oraz Czarny Mat dostępne wyłącznie dla linii Termo Prestige Lux, Optimum z ościeżnicą Termo oraz Premium z ościeżnicą Termo. Kolory niedostępne dla drzwi przeszklonych z ramkami PCV. <sup>2</sup> Kolor Dąb Bielony dostępny wyłącznie dla linii Termo Prestige Lux, Optimum z ościeżnicą Termo oraz Premium z ościeżnicą Termo. <sup>3</sup> Kolor Woodec Dąb Turner niedostępny dla drzwi z ramkami PCV.

# GLASSFRONT

**Drzwi zewnętrzne z kolekcji Glass Front zachwycają taflami szkła aplikowanego bezpośrednio na skrzydło drzwiowe.**

Drzwi te nie zawierają pakietu szybowego, dzięki czemu można zachować maksymalną prywatność i świetne parametry termiczne, zachowując przy tym zachwycający wygląd kolekcji Glass.

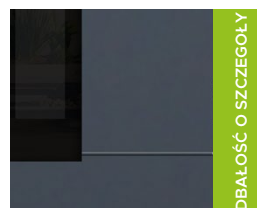
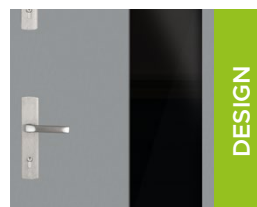
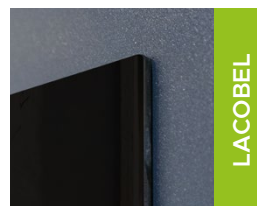

TECHNOLOGIA  
**LACOBEL**

Lacobel to barwiona na czarno tafla szkła o wysokim połysku, aplikowana bezpośrednio na skrzydło drzwiowe.

ZOBACZ  
TAKŻE

DRZWI Z KOLEKCJI GLASS FRONT PODLEGAJĄ SKRÓTOM NA ZASADACH ZAMÓWIEŃ KONTRAKTOWYCH

DRZWI Z KOLEKCJI GLASS FRONT W OPCJI BIKOLOR ORAZ CAMELEON



Wzór **GF01**



Drzwi otwierane do wewnątrz, posiadają krótszą aplikację.

Wzór **GF01a**



Aplikacja



Wzór **GF02**

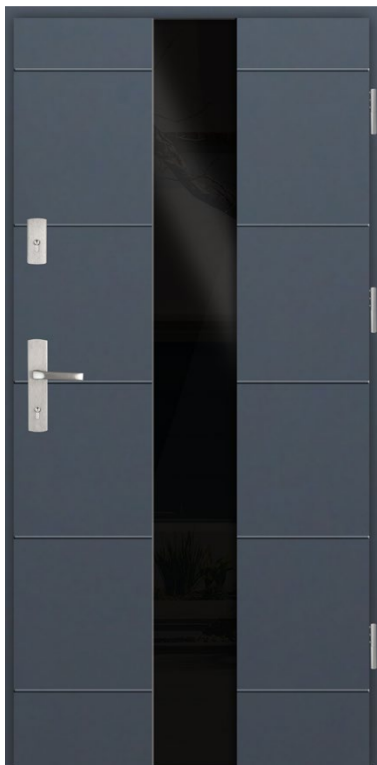

Drzwi otwierane do wewnątrz, posiadają krótszą aplikację.

Wzór **GF02a**



Aplikacja



Pochwyty	ALFA 60 <sup>2</sup> / 120 / 150	◁ 45°
	BETA 120 / 150	◁ 45°

Dla wzoru GF01 dostępne dodatkowo pochwyt Alfa i Beta w opcji ◁ 90°, pochwyt Modern Elegance 150°, pochwyt Toro 180° ◁ 90°, pochwyt Space, Stripe, Duo Black oraz pochwyt wpuszczane Pocket.

Dostępne rozmiary (szerokość skrzydła)

80N	80	90N	90	100 <sup>1</sup>
-----	----	-----	----	------------------

Dostawki i skrzydła bierne

DEDYKOWANE	PEŁNA	X8
OPCJONALNE	P8	X5 P9

Cennik Podane ceny netto za kompletne drzwi

Typ drzwi	Aplikacja	GF01	GF01a
Premium	Zewnątrz	2899	2899
	Obustronnie	3159	3159
Optimum	Zewnątrz	3659	3659
	Obustronnie	3929	3929
Termo Prestige Lux	Zewnątrz	5369	5369
	Obustronnie	5649	5649

Pochwyty	ALFA 60 <sup>2</sup> / 120 / 150	◁ 45°
	BETA 120 / 150	◁ 45°

Dla wzoru GF02 dostępne dodatkowo pochwyt Alfa i Beta w opcji ◁ 90°, pochwyt Modern Elegance 150°, pochwyt Toro 180° ◁ 90°, pochwyt Space, Stripe, Duo Black oraz pochwyt wpuszczane Pocket.

Dostępne rozmiary (szerokość skrzydła)

80N	80	90N	90	100 <sup>1</sup>
-----	----	-----	----	------------------

Dostawki i skrzydła bierne

DEDYKOWANE	PEŁNA	X8
OPCJONALNE	P8	X5 P9

Cennik Podane ceny netto za kompletne drzwi

Typ drzwi	Aplikacja	GF02	GF02a
Premium	Zewnątrz	2999	2999
	Obustronnie	3259	3259
Optimum	Zewnątrz	3759	3759
	Obustronnie	4029	4029
Termo Prestige Lux	Zewnątrz	5469	5469
	Obustronnie	5749	5749

<sup>Δ</sup> Kolory Antracyt Szafir oraz Czarny Mat dostępne wyłącznie dla linii Termo Prestige Lux, Optimum z ościeżnicą Termo oraz Premium z ościeżnicą Termo. Kolory niedostępne dla drzwi przeszklonych z ramkami PCV. <sup>ΔΔ</sup> Kolor Dąb Biely dostępny wyłącznie dla linii Termo Prestige Lux, Optimum z ościeżnicą Termo oraz Premium z ościeżnicą Termo. <sup>ΔΔΔ</sup> Kolor Woodec Dąb Turner niedostępny dla drzwi z ramkami PCV.

Wzór **GF02b**Wzór **GF02c**

Aplikacja



Drzwi otwierane do wewnątrz, posiadają krótszą aplikację.

Pochwyty	ALFA 60 <sup>2</sup> / 120 / 150	◁ 45°
	BETA 120 / 150	◁ 45°

Dla wzoru GF02b dostępne dodatkowo pochwyty Alfa i Beta w opcji ◁ 90°, pochwyty Modern Elegance 150", pochwyty Toro 180" ◁ 90°, pochwyty Space, Stripe, Duo Black oraz pochwyty wpuszczane Pocket.

## Dostępne rozmiary (szerokość skrzydła)

80N 80 90N 90 100<sup>1</sup>

## Dostawki i skrzydła bierne

DEDYKOWANE	PEŁNA	X9
OPCJONALNE	P8	P9 X5

## Cennik

Podane ceny netto za kompletne drzwi

Typ drzwi	Aplikacja	GF02b	GF02c
Premium	Zewnątrz	2999	2999
	Obustronnie	3259	3259
Optimum	Zewnątrz	3759	3759
	Obustronnie	4029	4029
Termo Prestige Lux	Zewnątrz	5469	5469
	Obustronnie	5749	5749

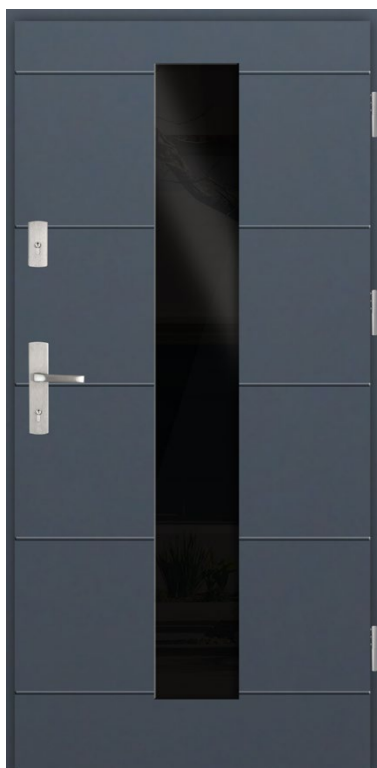
Wzór **GF03**Wzór **GF03a**Wzór **GF03b**Wzór **GF03c**

Aplikacja



Pochwyty	ALFA 60 <sup>2</sup> / 120 / 150	◁ 45°
	BETA 120 / 150	◁ 45°

Dla wzorów GF03 i GF03b dostępne dodatkowo pochwyty Alfa i Beta w opcji ◁ 90°, pochwyty Modern Elegance 150", pochwyty Toro 180" ◁ 90°, pochwyty Space, Stripe, Duo Black oraz pochwyty wpuszczane Pocket.

## Dostępne rozmiary (szerokość skrzydła)

80N 80 90N 90 100<sup>1</sup>

## Dostawki i skrzydła bierne

DEDYKOWANE	PEŁNA	X9
OPCJONALNE	P5	P10 X2

## Cennik

Podane ceny netto za kompletne drzwi

Typ drzwi	Aplikacja	GF03	GF03a	GF03b	GF03c
Premium	Zewnątrz	2999	2999	2999	2999
	Obustronnie	3259	3259	3259	3259
Optimum	Zewnątrz	3759	3759	3759	3759
	Obustronnie	4029	4029	4029	4029
Termo Prestige Lux	Zewnątrz	5469	5469	5469	5469
	Obustronnie	5749	5749	5749	5749

<sup>1</sup> Dopłata zgodnie z cennikiem. Rozmiar niedostępny dla linii Termo Prestige Lux.

<sup>2</sup> Pochwyty ALFA 60 ◁ 45° dostępny wyłącznie dla linii Termo Prestige Lux.

<sup>3</sup> Ramki Black bez dopłaty.

<sup>4</sup> Technologia ALU stanowi opcjonalną możliwość wyprodukowania drzwi aluminiowych w danym wzorze drzwi klasycznych. Opcja możliwa wyłącznie dla drzwi z ościeżnicą Termo. Brak możliwości wykonania drzwi w technologii ALU w opcji Cameleon.

**Wzór GF04**



Aplikacja



Black Lacobel

Drzwi otwierane do wewnątrz, posiadają krótszą aplikację w każdej z części.

**Wzór GF05**



Aplikacja



Black Lacobel

Pochwyty	ALFA 60 <sup>2</sup> / 120 / 150	↙ 90° ↘ 45°
	BETA 120 / 150	↙ 90° ↘ 45°
	POCKET 45 / 180	
	TORO 180	↙ 90°
	MODERN ELEGANCE 150, DUO BLACK, STRIPE, SPACE	↙ 90°

**Dostępne rozmiary (szerokość skrzydła)**

80N	80	90N	90	100 <sup>1</sup>
-----	----	-----	----	------------------

**Dostawki i skrzydła bierne**

DEDYKOWANE	PEŁNA
OPCJONALNE	P5 X2 P8 X5

**Cennik** Podane ceny netto za kompletne drzwi

Typ drzwi	Aplikacja	GF04
Premium	Zewnątrz	3249
	Obustronnie	3509
Optimum	Zewnątrz	4009
	Obustronnie	4279
Termo Prestige Lux	Zewnątrz	5719
	Obustronnie	5999

Pochwyty	ALFA 60 <sup>2</sup> / 120 / 150	↙ 90° ↘ 45°
	BETA 120 / 150	↙ 90° ↘ 45°
	TORO 180	↙ 90°
	MODERN ELEGANCE 150, DUO BLACK, STRIPE, SPACE	↙ 90°

**Dostępne rozmiary (szerokość skrzydła)**

80N	80	90N	90	100 <sup>1</sup>
-----	----	-----	----	------------------

**Dostawki i skrzydła bierne**

DEDYKOWANE	PEŁNA
OPCJONALNE	P5 X2 P8 X5

**Cennik** Podane ceny netto za kompletne drzwi

Typ drzwi	Aplikacja	GF05
Premium	Zewnątrz	2999
	Obustronnie	3259
Optimum	Zewnątrz	3759
	Obustronnie	4029
Termo Prestige Lux	Zewnątrz	5469
	Obustronnie	5749

<sup>Δ</sup> Kolory Antracyt Szafir oraz Czarny Mat dostępne wyłącznie dla linii Termo Prestige Lux, Optimum z ościeżnicą Termo oraz Premium z ościeżnicą Termo. Kolory niedostępne dla drzwi przeszklonych z ramkami PCV. <sup>ΔΔ</sup> Kolor Dąb Bielony dostępny wyłącznie dla linii Termo Prestige Lux, Optimum z ościeżnicą Termo oraz Premium z ościeżnicą Termo. <sup>ΔΔΔ</sup> Kolor Woodec Dąb Turner niedostępny dla drzwi z ramkami PCV.

# Przyszłość teraz

Aluminiowe drzwi zewnętrzne z wąskimi, zlicowanymi aplikacjami w kolorze INOX lub Black inspirowanymi stylem hi-tech

**Future**INOX

Drzwi inspirowane przyszłością w technologii ALU. Jednolita powierzchnia subtelnych elementów zdobniczych.

**Future**LOFT

Intrygujący design zdobień aplikowanych na skrzydło drzwiowe.



KOLEKCJA  
**Future**

# FutureINOX

DRZWI ALUMINIOWE



TECHNOLOGIA  
**ALUMINIUM**

Płaszcz oraz elementy ozdobne drzwi z kolekcji Future INOX wykonane są w całości z aluminium.

Dzięki temu drzwi są wyjątkowo trwałe oraz mają bardzo dobre zabezpieczenia przed wpływem czynników atmosferycznych.

Dzięki zastosowaniu najnowszej technologii ramki ozdobne oraz przeszklenia łączą się z płaszczem skrzydła, dając optycznie wrażenie wyrafinowanej i spójnej konstrukcji. Umieszczenie doskonale spasowanego przeszklenia w skrzydle drzwiowym idealnie współgra z całą ideą tej kolekcji, dodatkowo potęgując niepowtarzalny wygląd drzwi Future INOX!

Perfekcyjnie przygotowane, delikatnie podkreślające wzór drzwi ramki ozdobne nadają drzwiom kolekcji Future INOX niebagatelny charakter.

**ZOBACZ  
TAKŻE**

**DRZWI Z KOLEKCJI FUTURE INOX (FI01, FI02) PODLEGAJĄ SKRÓTOM DO 10 CM.  
POZOSTAŁE WZORY Z PRZESZKLIENIEM PODLEGAJĄ SKRÓTOM NA ZASADACH ZAMÓWIEŃ KONTRAKTOWYCH.**

**DRZWI Z KOLEKCJI FUTURE INOX W OPCJI KOLORYSTYCZNEJ MIX BIKOLOR**

**WIĘCEJ: S. 119**

## FUTURE INOX to kolekcja drzwi inspirowana przyszłością.

Delikatna ramka ozdobna subtelnie zlicowana ze skrzydłem oraz możliwość połączenia dwóch kolorów oddzielonych od siebie, stanowią wyjątkową propozycję.

Rozwiązanie w takim wykończeniu było dotychczas niedostępne dla tego segmentu drzwi.



Dbałość o detale

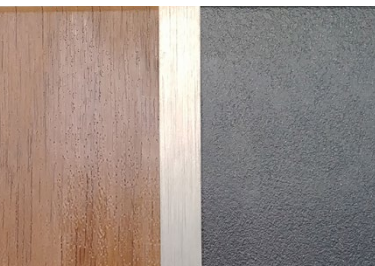

Design



Ramki INOX i BLACK

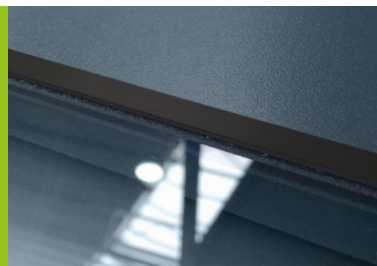

Wzór **FI01a**

Dostępne ramki

BLACK<sup>3</sup>

INOX

Przeszklenia

Niedostępne dla wybranego wzoru drzwi.

Pochwyty

ALFA 60<sup>2</sup> / 120 / 150

◁ 45°

BETA 120 / 150

◁ 45°

Dla wzorów FI01A, FI01C i FI01D dostępne dodatkowo pochwyty Alfa i Beta w opcji ◁ 90°, pochwyty Modern Elegance 150°, pochwyty Toro 180° ◁ 90°, pochwyty Stripe, Duo Black, Space oraz pochwyty wpuszczane Pocket.

Dostępne rozmiary (szerokość skrzydła)

80N

80

90N

90

100<sup>1</sup>

Opcjonalne dostępne wysokości

2110 - 2400\*

Przewyższenia co 1 cm.

\*2080 - 2400 dla linii Premium Termo

Dostawki i skrzydła bierne

Niedostępne dla drzwi z serii Future INOX.

Dodatkowe informacje

Szerokość elementów ozdobnych jest poglądowa i może się różnić w zależności od linii drzwi oraz szerokości skrzydła.

Cennik

Podane ceny netto za kompletne drzwi

Typ drzwi	Przeszklenie	FI01A	FI01B	FI01C	FI01D
Premium	—	4229*	4349*	4349*	4349*
		4499**	4609**	4609**	4609**
Optimum	—	4889*	5019*	5019*	5019*
		5149**	5279**	5279**	5279**
Termo Prestige Lux	—	6339*	6539*	6539*	6539*
		6669**	6769**	6769**	6769**

\* Dotyczy drzwi z jednym kolorem okleiny (obustronnie).

\*\* Dotyczy drzwi z dwoma różnymi kolorami oklein (obustronnie).

Wzór **FI01b**Wzór **FI01c**Wzór **FI01d**

<sup>1</sup> Dopłata zgodnie z cennikiem. Rozmiar niedostępny dla linii Termo Prestige Lux.

<sup>2</sup> Pochwyty ALFA 60 ◁ 45° dostępny wyłącznie dla linii Termo Prestige Lux.

<sup>3</sup> Ramki Black bez dopłaty.

<sup>4</sup> Technologia ALU stanowi opcjonalną możliwość wyprodukowania drzwi aluminiowych w danym wzorze drzwi klasycznych. Opcja możliwa wyłącznie dla drzwi z ościeżnicą Termo. Brak możliwości wykonania drzwi w technologii ALU w opcji Cameleon.



Wzór **FI02a**



Dostępne ramki **BLACK<sup>3</sup>** **INOX**

Przeszklenia

Niedostępne dla wybranego wzoru drzwi.

Pochwyty	ALFA 60 <sup>2</sup> / 120 / 150	◁ 90° ▷ 45°
	BETA 120 / 150	◁ 90° ▷ 45°
	TORO 180	◁ 90°
	MODERN ELEGANCE 150, STRIPE, DUO BLACK, SPACE	◁ 90°
	POCKET 45 / 180	

Dostępne rozmiary (szerokość skrzydła)

80N 80 90N 90 100<sup>1</sup>

Opcjonalne dostępne wysokości

2110 - 2400\* Przewyższenia co 1 cm.

\*2080 - 2400 dla linii Premium Termo

Dostawki i skrzydła bierne

Niedostępne dla drzwi z serii Future INOX.

Dodatkowe informacje

Szerokość elementów ozdobnych jest poglądowa i może się różnić w zależności od linii drzwi oraz szerokości skrzydła.

Cennik Podane ceny netto za kompletne drzwi

Typ drzwi	Przeszklenie	FI02A	FI02B
Premium	—	4609*	4609*
	—	4899**	4899**
Optimum	—	5279*	5279*
	—	5499**	5499**
Termo Prestige Lux	—	6729*	6729*
	—	6919**	6919**

\* Dotyczy drzwi z jednym kolorem okleiny (obustronnie).  
 \*\* Dotyczy drzwi z dwoma różnymi kolorami oklein (obustronnie).

Wzór **FI02b**



Wzór **FIO3a****Przeszklenia**

Niedostępne dla wybranego wzoru drzwi.

**Dostępne ramki**BLACK<sup>3</sup>

INOX

**Pochwyty**

ALFA 60 <sup>2</sup> / 120 / 150	◁ 90° ▷ 45°
BETA 120 / 150	◁ 90° ▷ 45°
TORO 180	◁ 90°
MODERN ELEGANCE 150, STRIPE, DUO BLACK, SPACE	◁ 90°

**Dostępne rozmiary (szerokość skrzydła)**80N 80 90N 90 100<sup>1</sup>**Opcjonalne dostępne wysokości**

2110 - 2400\*

Przewyższenia co 1 cm.

\*2080 - 2400 dla linii Premium Termo

Brak możliwości skrótów i podwyższeń dla wzoru FIO3A

**Dostawki i skrzydła bierne**

Niedostępne dla drzwi z serii Future INOX.

**Dodatkowe informacje**

Szerokość elementów ozdobnych jest poglądowa i może się różnić w zależności od linii drzwi oraz szerokości skrzydła.

**Cennik**

Podane ceny netto za kompletne drzwi

Typ drzwi	Przeszklenie	FIO3A	FIO3B
Premium	—	4499	4499
Optimum	—	5149	5149
Termo Prestige Lux	—	6619	6619

Wzór **FIO3b**<sup>1</sup> Dopłata zgodnie z cennikiem. Rozmiar niedostępny dla linii Termo Prestige Lux.<sup>2</sup> Pochwyt ALFA 60 < 45° dostępny wyłącznie dla linii Termo Prestige Lux.<sup>3</sup> Ramki Black bez dopłaty.<sup>4</sup> Technologia ALU stanowi opcjonalną możliwość wyprodukowania drzwi aluminiowych w danym wzorze drzwi klasycznych. Opcja możliwa wyłącznie dla drzwi z ościeżnicą Termo. Brak możliwości wykonania drzwi w technologii ALU w opcji Cameleon.

**Wzór FIO4a**



**Przeszklenia** Dostępne także (→ s. 117) P4, Lustro Weneckie, Reflex Grafit



**Dostępne ramki** BLACK<sup>3</sup> INOX

**Pochwyty**

ALFA 60° / 120 / 150	◁ 45°
BETA 120 / 150	◁ 45°

Dla wzorów FIO4A i FIO4C dostępne dodatkowo pochwyty Alfa i Beta w opcji ◁ 90°, pochwyty Modern Elegance "150, pochwyty Toro 180" ◁ 90°, pochwyty Stripe, Duo Black, Space oraz pochwyty wpuszczane Pocket.

**Dostępne rozmiary (szerokość skrzydła)**

80N	80	90N	90	100 <sup>1</sup>
-----	----	-----	----	------------------

**Opcjonalne dostępne wysokości**

2110 - 2400*	Przewyższenia co 1 cm.
--------------	------------------------

\*2080 - 2400 dla linii Premium Termo

**Dostawki i skrzydła bierne**

Niedostępne dla drzwi z serii Future INOX.

**Dodatkowe informacje**

Szerokość elementów ozdobnych jest poglądowa i może się różnić w zależności od linii drzwi oraz szerokości skrzydła.

**Cennik** Podane ceny netto za kompletne drzwi

Typ drzwi	Przeszklenie	FIO4A	FIO4B	FIO4C	FIO4D	FIO4E
Premium	✓	4719*	4719*	4719*	5029*	5029*
		5029**	5029**	5029**	5269**	5269**
Optimum	✓	5389*	5389*	5389*	5669*	5669*
		5669**	5669**	5669**	5909**	5909**
Termo Prestige Lux	✓	6809*	6809*	6809*	7049*	7049*
		7049**	7049**	7049**	7289**	7289**

\* Dotyczy drzwi z jednym kolorem okleiny (obustronnie).  
 \*\* Dotyczy drzwi z dwoma różnymi kolorami oklein (obustronnie).

**Wzór FIO4b**



**Wzór FIO4c**



**Wzór FIO4d**



**Wzór FIO4e**



<sup>Δ</sup> Kolory Antracyt Szafir oraz Czarny Mat dostępne wyłącznie dla linii Termo Prestige Lux, Optimum z ościeżnicą Termo oraz Premium z ościeżnicą Termo. Kolory niedostępne dla drzwi przeszklonych z ramkami PCV.  
<sup>ΔΔ</sup> Kolor Dąb Białony dostępny wyłącznie dla linii Termo Prestige Lux, Optimum z ościeżnicą Termo oraz Premium z ościeżnicą Termo. <sup>ΔΔΔ</sup> Kolor Wooddec Dąb Turner niedostępny dla drzwi z ramkami PCV.

WZÓR **FI05a**

**Przeszklenia** Dostępne także (→ s. 117)  
P4, Lustro Weneckie, Reflex Grafit

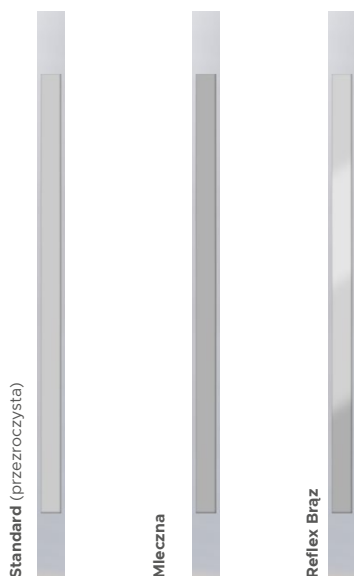

Dostępne ramki

BLACK<sup>3</sup>

INOX

Pochwyty

ALFA 60° / 120 / 150

◁ 45°

BETA 120 / 150

◁ 45°

Dla wzorów FI05A i FI05C dostępne dodatkowo pochwyty Alfa i Beta w opcji ◁ 90°, pochwyty Modern Elegance 150°, pochwyty Toro 180° ◁ 90°, pochwyty Stripe, Duo Black, Space oraz pochwyty wpuszczane Pocket.

Dostępne rozmiary (szerokość skrzydła)

80N

80

90N

90

100<sup>1</sup>

Opcjonalne dostępne wysokości

2110 - 2400\*

Przewyższenia co 1 cm.

\*2080 - 2400 dla linii Premium Termo

Dostawki i skrzydła bierne

Niedostępne dla drzwi z serii Future INOX.

Dodatkowe informacje

Szerokość elementów ozdobnych jest pogłówna i może się różnić w zależności od linii drzwi oraz szerokości skrzydła.

Cennik

Podane ceny netto za kompletne drzwi

Typ drzwi	Prze-szklenie	FI05A	FI05B	FI05C	FI05D	FI05E
Premium	✓	4719	4719	4719	5029	5029
Optimum	✓	5389	5389	5389	5669	5669
Termo Prestige Lux	✓	6809	6809	6809	7049	7049

WZÓR **FI05b**WZÓR **FI05c**WZÓR **FI05d**WZÓR **FI05e**

<sup>1</sup> Dopłata zgodnie z cennikiem. Rozmiar niedostępny dla linii Termo Prestige Lux.

<sup>2</sup> Pochwyty ALFA 60 ◁ 45° dostępny wyłącznie dla linii Termo Prestige Lux. <sup>3</sup> Ramki Black bez dopłaty.

<sup>4</sup> Technologia ALU stanowi opcjonalną możliwość wyprodukowania drzwi aluminiowych w danym wzorze drzwi klasycznych. Opcja możliwa wyłącznie dla drzwi z ościeżnicą Termo. Brak możliwości wykonania drzwi w technologii ALU w opcji Cameleon.

WZÓR **FI06a**



**Przeszklenia** Dostępne także (→ s. 117) P4, Lustro Weneckie, Reflex Grafit

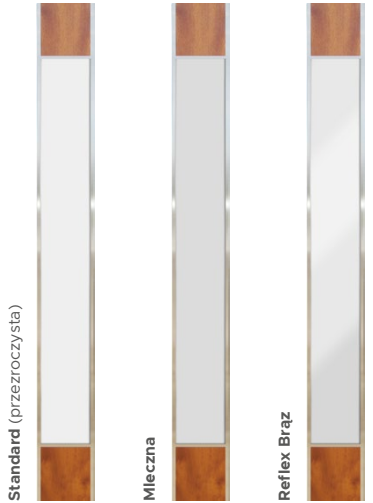

Dostępne ramki **BLACK<sup>3</sup>** **INOX**

Pochwyty	ALFA 60 <sup>2</sup> / 120 / 150	∠ 45°
	BETA 120 / 150	∠ 45°

Dla wzorów FI06A i FI06C dostępne dodatkowo pochwyt Alfa i Beta w opcji ∠ 90°, pochwyt Modern Elegance "150, pochwyt Toro 180" ∠ 90°, pochwyt Stripe, Duo Black, Space oraz pochwyt wpuszczane Pocket.

Dostępne rozmiary (szerokość skrzydła)

80N	80	90N	90	100 <sup>1</sup>
-----	----	-----	----	------------------

Opcjonalne dostępne wysokości

2110 - 2400*	Przewyższenia co 1 cm.
--------------	------------------------

\*2080 - 2400 dla linii Premium Termo

Dostawki i skrzydła bierne

Niedostępne dla drzwi z serii Future INOX.

Dodatkowe informacje

Szerokość elementów ozdobnych jest poglądowa i może się różnić w zależności od linii drzwi oraz szerokości skrzydła.

Cennik Podane ceny netto za kompletne drzwi

Typ drzwi	Prze-szklenie	FI06A	FI06B	FI06C	FI06D	FI06E
Premium	✓	4719*	4719*	4719*	5029*	5029*
		5029**	5029**	5029**	5269**	5269**
Optimum	✓	5389*	5389*	5389*	5669*	5669*
		5669**	5669**	5669**	5909**	5909**
Termo Prestige Lux	✓	6809*	6809*	6809*	7049*	7049*
		7049**	7049**	7049**	7289**	7289**

\* Dotyczy drzwi z jednym kolorem okleiny (obustronnie).  
\*\* Dotyczy drzwi z dwoma różnymi kolorami oklein (obustronnie).

WZÓR **FI06b**



WZÓR **FI06c**



WZÓR **FI06d**



WZÓR **FI06e**

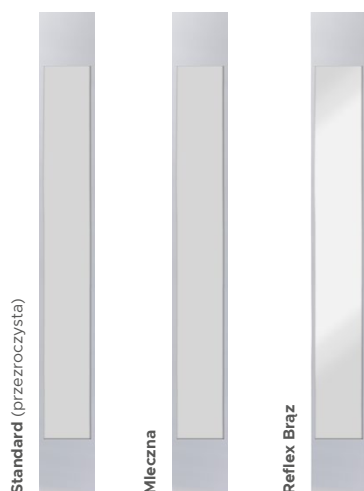

<sup>Δ</sup> Kolory Antracyt Szafir oraz Czarny Mat dostępne wyłącznie dla linii Termo Prestige Lux, Optimum z ościeżnicą Termo oraz Premium z ościeżnicą Termo. Kolory niedostępne dla drzwi przeszkłonych z ramkami PCV.  
<sup>ΔΔ</sup> Kolor Dąb Bielony dostępny wyłącznie dla linii Termo Prestige Lux, Optimum z ościeżnicą Termo oraz Premium z ościeżnicą Termo. <sup>ΔΔΔ</sup> Kolor Wooddec Dąb Turner niedostępny dla drzwi z ramkami PCV.

WZÓR **FI07a****Przeszklenia** Dostępne także (→ s. 117) P4, Lustro Weneckie, Reflex Grafit**Dostępne ramki**BLACK<sup>3</sup>

INOX

**Pochwyty**

ALFA 60° / 120 / 150

◁ 45°

BETA 120 / 150

◁ 45°

Dla wzorów FI07A i FI07C dostępne dodatkowo pochwyty Alfa i Beta w opcji ◁ 90°, pochwyty Modern Elegance 150°, pochwyty Stripe, Duo Black, Space, pochwyty Toro 180° ◁ 90° oraz pochwyty wpuszczane Pocket.

**Dostępne rozmiary (szerokość skrzydła)**

80N

80

90N

90

100<sup>1</sup>**Opcjonalne dostępne wysokości**

2110 - 2400\*

Przewyższenia co 1 cm.

\*2080 - 2400 dla linii Premium Termo

**Dostawki i skrzydła bierne**

Niedostępne dla drzwi z serii Future INOX.

**Dodatkowe informacje**

Szerokość elementów ozdobnych jest poglądowa i może się różnić w zależności od linii drzwi oraz szerokości skrzydła.

**Cennik**

Podane ceny netto za kompletne drzwi

Typ drzwi	Prze-szklenie	FI07A	FI07B	FI07C	FI07D	FI07E
Premium	✓	4719	4719	4719	5029	5029
Optimum	✓	5389	5389	5389	5669	5669
Termo Prestige Lux	✓	6809	6809	6809	7049	7049

WZÓR **FI07b**WZÓR **FI07c**WZÓR **FI07d**WZÓR **FI07e**

<sup>1</sup> Dopłata zgodnie z cennikiem. Rozmiar niedostępny dla linii Termo Prestige Lux.

<sup>2</sup> Pochwyty ALFA 60 ◁ 45° dostępny wyłącznie dla linii Termo Prestige Lux.

<sup>3</sup> Ramki Black bez dopłaty.

<sup>4</sup> Technologia ALU stanowi opcjonalną możliwość wyprodukowania drzwi aluminiowych w danym wzorze drzwi klasycznych. Opcja możliwa wyłącznie dla drzwi z ościeżnicą Termo. Brak możliwości wykonania drzwi w technologii ALU w opcji Cameleon.

WZÓR **FI08a**



**Przeszklenia** Dostępne także (→ s. 117) P4, Lustro Weneckie, Reflex Grafit

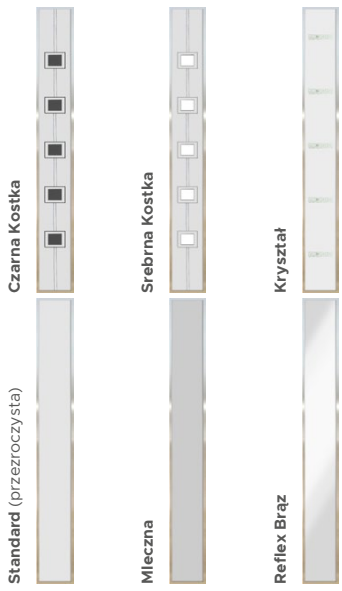

**Dostępne ramki** **BLACK<sup>3</sup>** **INOX**

**Pochwyty**

ALFA 60° / 120 / 150	◁ 45°
BETA 120 / 150	◁ 45°

Dla wzoru FI08A dostępne dodatkowo pochwyty Alfa i Beta w opcji ◁ 90°, pochwyty Modern Elegance 150°, pochwyty Stripe, Duo Black, Space, pochwyty Toro 180° ◁ 90° oraz pochwyty wpuszczane Pocket.

**Dostępne rozmiary (szerokość skrzydła)**

- 80N
- 80
- 90N
- 90
- 100<sup>1</sup>

**Opcjonalne dostępne wysokości**

2110 - 2400\* Przewyższenia co 1 cm.  
\*2080 - 2400 dla linii Premium Termo

**Dostawki i skrzydła bierne**

Niedostępne dla drzwi z serii Future INOX.

**Dodatkowe informacje**

Szerokość elementów ozdobnych jest poglądowa i może się różnić w zależności od linii drzwi oraz szerokości skrzydła.

**Cennik** Podane ceny netto za kompletne drzwi

Typ drzwi	Przeszklenie	FI08A	FI08B
Premium	✓	4609	4609
Optimum	✓	5279	5279
Termo Prestige Lux	✓	6709	6709

WZÓR **FI08b**



<sup>1</sup> Kolory Antracyt Szafir oraz Czarny Mat dostępne wyłącznie dla linii Termo Prestige Lux, Optimum z ościeżnicą Termo oraz Premium z ościeżnicą Termo. Kolory niedostępne dla drzwi przeszklonych z ramkami PCV.  
<sup>2</sup> Kolor Dąb Białony dostępny wyłącznie dla linii Termo Prestige Lux, Optimum z ościeżnicą Termo oraz Premium z ościeżnicą Termo. <sup>3</sup> Kolor Wooddec Dąb Turner niedostępny dla drzwi z ramkami PCV.

WZÓR **FI09a**

**Przeszklenia** Dostępne także (→ s. 117)  
P4, Lustro Weneckie, Reflex Grafit



**Standard** (przezroczysta)



**Mleczna**



**Reflex Brąz**

**Dostępne ramki**

**BLACK<sup>3</sup>**

**INOX**

**Pochwyty**

ALFA 60<sup>2</sup> / 120 / 150

◁ 45°

BETA 120 / 150

◁ 45°

Uwaga - dla wzoru FI09C nie jest dostępny żaden z pochwyty.

**Dostępne rozmiary (szerokość skrzydła)**

80

90N

90

100<sup>1</sup>

**Opcjonalne dostępne wysokości**

2110 - 2400\*

Przewyższenia co 1 cm.

\*2080 - 2400 dla linii Premium Termo

Brak możliwości skrótów i podwyższeń dla wzoru FI09C

**Dostawki i skrzydła bierne**

Niedostępne dla drzwi z serii Future INOX.

**Dodatkowe informacje**

Szerokość elementów ozdobnych jest poglądowa i może się różnić w zależności od linii drzwi oraz szerokości skrzydła.

**Cennik**

Podane ceny netto za kompletne drzwi

Typ drzwi	Przeszklenie	FI09A	FI09B	FI09C
Premium	✓	5049	5269	5269
Optimum	✓	5679	5929	5929
Termo Prestige Lux	✓	7059	7299	7299

WZÓR **FI09b**WZÓR **FI09c**

<sup>1</sup> Dopłata zgodnie z cennikiem. Rozmiar niedostępny dla linii Termo Prestige Lux.

<sup>2</sup> Pochwyty ALFA 60 < 45° dostępny wyłącznie dla linii Termo Prestige Lux.

<sup>3</sup> Ramki Black bez dopłaty.

<sup>4</sup> Technologia ALU stanowi opcjonalną możliwość wyprodukowania drzwi aluminiowych w danym wzorze drzwi klasycznych. Opcja możliwa wyłącznie dla drzwi z ościeżnicą Termo. Brak możliwości wykonania drzwi w technologii ALU w opcji Cameleon.



WZÓR **F110a**



**Przeszklenia** Dostępne także (→ s. 117) P4, Lustro Weneckie, Reflex Grafit



**Dostępne ramki** **BLACK<sup>3</sup>** **INOX**

**Pochwyty**

ALFA 60° / 120 / 150	◁ 45°
BETA 120 / 150	◁ 45°

Dla wzoru F110B dostępne dodatkowo pochwyty Alfa i Beta w opcji ◁ 90°, pochwyty Modern Elegance 150", pochwyty Toro 180" ◁ 90°, pochwyty Stripe, Duo Black, Space oraz pochwyty wpuszczane Pocket.

**Dostępne rozmiary (szerokość skrzydła)**

80N	80	90N	90	100 <sup>1</sup>
-----	----	-----	----	------------------

**Opcjonalne dostępne wysokości**

2110 - 2400*	Przewyższenia co 1 cm.
--------------	------------------------

\*2080 - 2400 dla linii Premium Termo

**Dostawki i skrzydła bierne**

Niedostępne dla drzwi z serii Future INOX.

**Dodatkowe informacje**

Szerokość elementów ozdobnych jest poglądowa i może się różnić w zależności od linii drzwi oraz szerokości skrzydła.

Cennik		Podane ceny netto za kompletne drzwi	
Typ drzwi	Przeszklenie	F110A	F110B
Premium	✓	4609	4609
Optimum	✓	5279	5279
Termo Prestige Lux	✓	6709	6709

WZÓR **F110b**



<sup>1</sup> Kolory Antracyt Szafir oraz Czarny Mat dostępne wyłącznie dla linii Termo Prestige Lux, Optimum z ościeżnicą Termo oraz Premium z ościeżnicą Termo. Kolory niedostępne dla drzwi przeszklonych z ramkami PCV.  
<sup>2</sup> Kolor Dąb Białony dostępny wyłącznie dla linii Termo Prestige Lux, Optimum z ościeżnicą Termo oraz Premium z ościeżnicą Termo. <sup>3</sup> Kolor Wooddec Dąb Turner niedostępny dla drzwi z ramkami PCV.

# FutureLOFT

## FUTURE LOFT to kolekcja drzwi inspirowana przyszłością.

Drzwi w intrygującej formie designerskiej są młodszym bratem drzwi aluminiowych Future INOX. Subtelnie szersze, aplikowane na płaszcz drzwi elementy zdobnicze to najnowsza propozycja WIKĘD.

Nowatorski, prosty wygląd doskonale sprawdzi się m.in. we współczesnym budownictwie. Aluminiowa lekkość drzwi harmonijnie współgra z jej stylistyką.

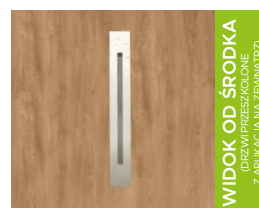

**ALU** TECHNOLOGIA  
**ALULOFT**

Płaszcz oraz elementy ozdobne drzwi z kolekcji Future LOFT wykonane są w całości z aluminium. Anodowane elementy ozdobne posiadają frontalną część w wybranym kolorze - Black lub INOX.

ZOBACZ  
TAKŻE

DRZWI Z KOLEKCJI FUTURE LOFT Z PRZESZKLENIEM PODLEGAJĄ SKRÓTOM NA ZASADACH ZAMÓWIEŃ KONTRAKTOWYCH

DRZWI Z KOLEKCJI FUTURE LOFT W OPCJI KOLORYSTYCZNEJ MIX BIKOLOR

WZÓR **FL01**



WZÓR **FL01a**



**Przeszklenia** Dostępne także (→ s. 117) P4, Lustro Weneckie, Reflex Grafit

-  Mleczna
-  Reflex Brąz
-  Standard (przezroczysta)

Przeszklenie dostępne tylko dla wzoru FL01.

Dostępne ramki **BLACK<sup>3</sup>** **INOX**

WZÓR **FL02**



**Przeszklenia** Dostępne także (→ s. 117) P4, Lustro Weneckie, Reflex Grafit

-  Mleczna
-  Reflex Brąz
-  Standard (przezroczysta)

Przeszklenie dostępne tylko dla wzoru FL02.

Dostępne ramki **BLACK<sup>3</sup>** **INOX**

Pochwyty	ALFA 60 <sup>2</sup> / 120 / 150	↙ 90° ↘ 45°
	BETA 120 / 150	↙ 90° ↘ 45°
	TORO 180	↙ 90°
	MODERN 150	↙ 90°
	SPACE DECOR / SPACE LACOBEL / STRIPE / DUO BLACK	↙ 90°

Dostępne rozmiary (szerokość skrzydła)

80N 80 90N 90 100<sup>1</sup>

Cennik Podane ceny netto za kompletne drzwi

Typ drzwi	Przeszklenie	Aplikacja	FL01	FL01a
Premium	—	Zewnątrz	4589	4259
		Obustronnie	4899	4509
	✓	Zewnątrz	5089	—
		Obustronnie	5289	—
Optimum	—	Zewnątrz	5269	4929
		Obustronnie	5569	5189
	✓	Zewnątrz	5629	—
		Obustronnie	5829	—
Termo Prestige Lux	—	Zewnątrz	6729	6429
		Obustronnie	7029	6679
	✓	Zewnątrz	7089	—
		Obustronnie	7289	—

Pochwyty	ALFA 120 / 150	↙ 90°
	BETA 120 / 150	↙ 90°
	MODERN ELEGANCE 150, DUO BLACK	↙ 90°

Dostępne rozmiary (szerokość skrzydła)

80N 80 90N 90 100<sup>1</sup>

Cennik Podane ceny netto za kompletne drzwi

Typ drzwi	Przeszklenie	Aplikacja	FL02
Premium	—	Zewnątrz	4989
		Obustronnie	5289
	✓	Zewnątrz	5489
		Obustronnie	5689
Optimum	—	Zewnątrz	5669
		Obustronnie	5969
	✓	Zewnątrz	6029
		Obustronnie	6229
Termo Prestige Lux	—	Zewnątrz	7129
		Obustronnie	7429
	✓	Zewnątrz	7489
		Obustronnie	7689

<sup>Δ</sup> Kolory Antracyt Szafir oraz Czarny Mat dostępne wyłącznie dla linii Termo Prestige Lux, Optimum z ościeżnicą Termo oraz Premium z ościeżnicą Termo. Kolory niedostępne dla drzwi przeszklonych z ramkami PCV. <sup>ΔΔ</sup> Kolor Dąb Bielony dostępny wyłącznie dla linii Termo Prestige Lux, Optimum z ościeżnicą Termo oraz Premium z ościeżnicą Termo. <sup>ΔΔΔ</sup> Kolor Woodec Dąb Turner niedostępny dla drzwi z ramkami PCV.



# Siła sprawdzonych rozwiązań

Drzwi zewnętrzne w szerokiej gamie stylistycznej i możliwościach personalizacji, przeznaczone dla każdego typu budownictwa



# Wzory klasyczne

DRZWI ZEWNĘTRZNE

POZNAJ

# Wzory klasyczne



Wyjątkowa różnorodność klasycznych drzwi zewnętrznych WIKĘD daje praktycznie nieograniczone możliwości wyboru oraz ich personalizacji. Dostawki nieotwierane, skrzydła bierne, drzwi skracane i przewyższone, różnorodne przeszklenia czy też możliwość instalacji inteligentnych rozwiązań. Każdy znajdzie opcję idealną dla siebie!

Drzwi klasyczne można podzielić na dwa typy: pierwszy z nich, zwyczajowo dotyczący niższej numeracji, świetnie sprawdzi się w klasycznym budownictwie, gdzie ceni się elegancję oraz ponadczasową stylistykę. Drugi z nich cechuje się prostotą kształtów, zazwyczaj możliwością wyboru ramek INOX oraz BLACK - są to drzwi dedykowane miłośnikom prostego, nowoczesnego i funkcjonalnego stylu.

ZOBACZ  
TAKŻE

POSZERZ KOLORYSTYKĘ DRZWI DZIĘKI PALECIE CAMELEON

WIĘCEJ: S. 10

WYBIERZ DOSTAWKI NIEOTWIERANE LUB SKRZYDŁA BIERNE

WIĘCEJ: S. 104

WZÓR 49



Pochwyty	ALFA 60 <sup>2</sup> / 120 / 150	◁ 90° ▷ 45°
	BETA 120 / 150	◁ 90° ▷ 45°
	TORO 180	◁ 90°
	MODERN 150	◁ 90°
	SPACE DECOR / SPACE LACOBEL / STRIPE / DUO BLACK	◁ 90°

Dostępne rozmiary (szerokość skrzydła)

80N 80 90N 90 100<sup>1</sup>

Dostawki i skrzydła bierne

DEDYKOWANE PEŁNA

Cennik Podane ceny netto za kompletne drzwi

Typ drzwi	Przeszklenie	49
Premium	—	2229
Optimum	—	2999
Termo Prestige Lux	—	4479

TECHNOLOGIA ALU: dopłata +680 zł netto<sup>4</sup>

WZÓR 48



Przeszklenia Dostępne także (-> s. 117) P4, Lustro Weneckie, Reflex Grafit

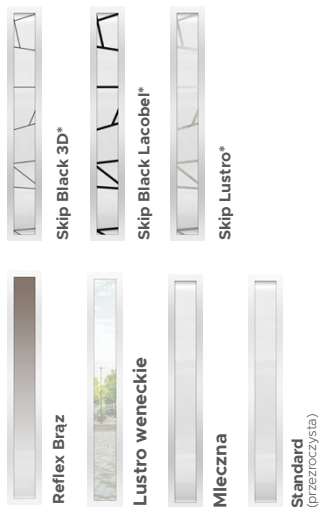

\*Bazą każdego z przeszkleń jest do wyboru: szyba Mleczna, Standard (przezroczysta) lub Reflex Brąz.

Dostępne ramki

BLACK<sup>3</sup> INOX DEERSTONE<sup>DS</sup>

Pochwyty	ALFA 60 <sup>2</sup> / 120 / 150	◁ 90° ▷ 45°
	BETA 120 / 150	◁ 90° ▷ 45°
	TORO 180	◁ 90°
	MODERN 150	◁ 90°
	SPACE DECOR / SPACE LACOBEL / STRIPE / DUO BLACK	◁ 90°

Dostępne rozmiary (szerokość skrzydła)

80N 80 90N 90 100<sup>1</sup>

Dostawki i skrzydła bierne

DEDYKOWANE PEŁNA

Cennik Podane ceny netto za kompletne drzwi

Typ drzwi	Przeszklenie	48
Premium	✓	3719
Optimum	✓	4419
Termo Prestige Lux	✓	5979

TECHNOLOGIA ALU: dopłata +680 zł netto<sup>4</sup>

<sup>4</sup>Kolory Antracyt Szafir oraz Czarny Mat dostępne wyłącznie dla linii Termo Prestige Lux, Optimum z ościeżnicą Termo oraz Premium z ościeżnicą Termo. Kolory niedostępne dla drzwi przeszklenych z ramkami PCV. <sup>ΔΔ</sup>Kolor Dąb Bielony dostępny wyłącznie dla linii Termo Prestige Lux, Optimum z ościeżnicą Termo oraz Premium z ościeżnicą Termo. <sup>ΔΔΔ</sup>Kolor Woodec Dąb Turner niedostępny dla drzwi z ramkami PCV.

WZÓR 47



WZÓR 47A

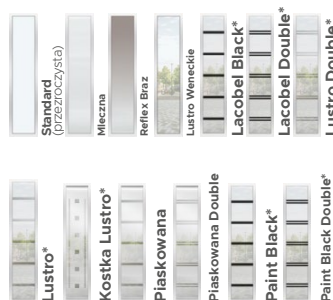

## Przeszklenia

Dostępne także (→ s. 117)  
P4, Lustro Weneckie, Reflex Grafit

\*Bazą każdego z przeszkleń jest do wyboru: szyba Mieczna, Standard (przezroczysta) lub Reflex Brąz.

## Przeszklenia

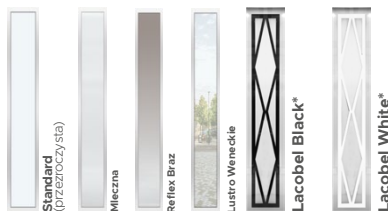
Dostępne także (→ s. 117)  
P4, Lustro Weneckie, Reflex Grafit

\*Bazą każdego z przeszkleń jest do wyboru: szyba Mieczna, Standard (przezroczysta) lub Reflex Brąz.

## Dostępne ramki



## Pochwyty

ALFA 60<sup>2</sup> / 120 / 150

◁ 45°

BETA 120 / 150

◁ 45°

Dla wzorów 47 i 47A w rozmiarach 90N, 90 oraz 100 dostępne dodatkowo pochwyty Alfa i Beta w opcji ◁ 90°, pochwyty Modern Elegance 150°, pochwyty Toro 180° ◁ 90°, pochwyty Space Decor oraz Space Lacobel, pochwyty Duo Black oraz pochwyty Stripe.

## Dostępne rozmiary (szerokość skrzydła)

80N 80 90N 90 100<sup>1</sup>

## Dostawki i skrzydła bierne

DEDYKOWANE PEŁNA

OPCJONALNE P5 X2 P8 X5

## Cennik

Podane ceny netto za kompletne drzwi

Typ drzwi	Przeszklenie	47	47A
Premium	✓	4669	3999
Optimum	✓	5359	4699
Termo Prestige Lux	✓	6899	6229

TECHNOLOGIA ALU: dopłata +680 zł netto<sup>4</sup>

WZÓR 46



WZÓR 46a



WZÓR 46b



## Dostępne ramki



## Pochwyty

ALFA 60<sup>2</sup> / 120 / 150

◁ 45°

BETA 120 / 150

◁ 45°

Dla wzoru 46 i 46A dostępne dodatkowo pochwyty Alfa i Beta w opcji ◁ 90°, pochwyty Modern Elegance 150°, pochwyty Toro 180° ◁ 90°, pochwyty Duo Black oraz pochwyty Stripe.

## Dostępne rozmiary (szerokość skrzydła)

80N 80 90N 90 100<sup>1</sup>

## Dostawki i skrzydła bierne

DEDYKOWANE PEŁNA

## Cennik

Podane ceny netto za kompletne drzwi

Typ drzwi	INOX	46	46A	46B
Premium	Zewnątrz	2679	2679	2679
	Obustronnie	2939	2939	2939
Optimum	Zewnątrz	3459	3459	3459
	Obustronnie	3729	3729	3729
Termo Prestige Lux	Zewnątrz	5169	5169	5169
	Obustronnie	5389	5389	5389

TECHNOLOGIA ALU: dopłata +680 zł netto<sup>4</sup>

<sup>1</sup> Dopłata zgodnie z cennikiem. Rozmiar niedostępny dla linii Termo Prestige Lux. dopłaty. <sup>4</sup> Technologia ALU stanowi opcjonalną możliwość wyprodukowania drzwi aluminiowych w danym wzorze drzwi klasycznych. Opcja możliwa wyłącznie dla drzwi z ościeżnicą Termo. Brak możliwości wykonania drzwi w technologii ALU w opcji Cameleon.

<sup>2</sup> Pochwyty ALFA 60 ◁ 45° dostępny wyłącznie dla linii Termo Prestige Lux. <sup>3</sup> Ramki Black bez dopłaty. <sup>DS</sup> Ramki Deerstone dostępne są za dopłatą zgodną z cennikiem.



WZÓR **45**



WZÓR **45a**



WZÓR **45b**



Dostępne ramki



**Pochwyty**

ALFA 60² / 120 / 150	∠ 45°
BETA 120 / 150	∠ 45°

Dla wzoru 45 i 45A dostępne dodatkowo pochwyty Alfa i Beta w opcji ∠ 90°, pochwyty Modern Elegance 150°, pochwyty Toro 180" ∠ 90°, pochwyty Space Decor i Space Lacobel, pochwyty Duo Black oraz pochwyty Stripe.

Dostępne rozmiary (szerokość skrzydła)

80N	80	90N	90	100¹
-----	----	-----	----	------

Dostawki i skrzydła bierne

DEDYKOWANE	PEŁNA
------------	-------

Cennik Podane ceny netto za kompletne drzwi

Typ drzwi	INOX	45	45A	45B
Premium	Zewnątrz	2799	2799	2799
	Obustronne	3059	3059	3059
Optimum	Zewnątrz	3559	3559	3559
	Obustronne	3829	3829	3829
Termo Prestige Lux	Zewnątrz	5269	5269	5269
	Obustronne	5549	5549	5549

TECHNOLOGIA ALU: dopłata +680 zł netto<sup>4</sup>

WZÓR **44**



WZÓR **44a**



WZÓR **44b**



TECHNOLOGIA ALU: dopłata +680 zł netto<sup>4</sup>

Przeszklenia

Brak dostępnych przeszkleń dla tego wzoru drzwi.

Dostępne ramki



WZÓR **44c**



**Pochwyty**

ALFA 60² / 120 / 150	∠ 45°
BETA 120 / 150	∠ 45°

Dla wzorów 44A i 44C dostępne dodatkowo pochwyty Alfa i Beta w opcji ∠ 90°, pochwyty Modern Elegance 150°, pochwyty Stripe, Duo Black, Space, pochwyty Toro 180" ∠ 90°.

Dostępne rozmiary (szerokość skrzydła)

80N	80	90N	90	100¹
-----	----	-----	----	------

Dostawki i skrzydła bierne

DEDYKOWANE	PEŁNA	T8	
OPCJONALNE	P2	PT1	X2

Cennik Podane ceny netto za kompletne drzwi

Typ drzwi	INOX	44	44A	44B	44C
Normal	Zewnątrz	2499	2499	2499	2499
	Obustronne	2769	2769	2769	2769
Premium	Zewnątrz	2799	2799	2799	2799
	Obustronne	3059	3059	3059	3059
Optimum	Zewnątrz	3559	3559	3559	3559
	Obustronne	3829	3829	3829	3829
Termo Prestige Lux	Zewnątrz	5269	5269	5269	5269
	Obustronne	5549	5549	5549	5549

<sup>4</sup> Kolory Antracyt Szafir oraz Czarny Mat dostępne wyłącznie dla linii Termo Prestige Lux, Optimum z ościeżnicą Termo oraz Premium z ościeżnicą Termo. Kolory niedostępne dla drzwi przeszklonych z ramkami PCV.  
<sup>5</sup> Kolor Dąb Białony dostępny wyłącznie dla linii Termo Prestige Lux, Optimum z ościeżnicą Termo oraz Premium z ościeżnicą Termo. <sup>5S</sup> Kolor Woodec Dąb Turner niedostępny dla drzwi z ramkami PCV.

WZÓR 43



WZÓR 43a



WZÓR 43b



WZÓR 43c

**Przeszklenia**

Brak dostępnych przeszkleń dla tego wzoru drzwi.

WZÓR 42

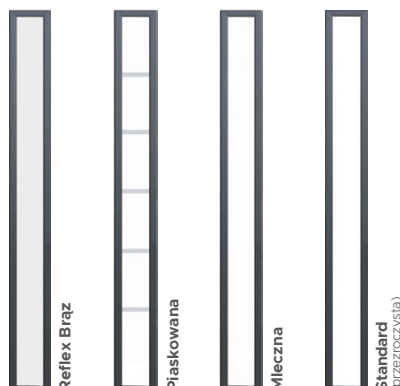
**Przeszklenia**Dostępne także (→ s. 117)  
P4, Lustro Weneckie, Reflex Grafit**Pochwyty**

ALFA 60 <sup>2</sup> / 120 / 150	◀ 90° ▶ 45°
BETA 120 / 150	◀ 90° ▶ 45°
TORO 180	◀ 90°
MODERN ELEGANCE 150, DUO BLACK, STRIPE, SPACE	◀ 90°

**Dostępne rozmiary (szerokość skrzydła)**80N 80 90N 90 100<sup>1</sup>**Dostawki i skrzydła bierne**

DEDYKOWANE PEŁNA T8 P2

**Cennik**

Podane ceny netto za kompletne drzwi

Typ drzwi	Przeszklenie	42
Normal	—	1939
Premium	—	2229
Optimum	✓	3189
Optimum	—	2999
Optimum	✓	3879
Termo Prestige Lux	—	4479
Termo Prestige Lux	✓	5549

TECHNOLOGIA ALU: dopłata +680 zł netto<sup>4</sup>

<sup>1</sup> Dopłata zgodnie z cennikiem. Rozmiar niedostępny dla linii Termo Prestige Lux.<sup>2</sup> Pochwyty ALFA 60 ◀ 45° dostępny wyłącznie dla linii Termo Prestige Lux.<sup>3</sup> Ramki Black bez dopłaty.<sup>4</sup> Technologia ALU stanowi opcjonalną możliwość wyprodukowania drzwi aluminiowych w danym wzorze drzwi klasycznych. Opcja możliwa wyłącznie dla drzwi z ościeżnicą Termo. Brak możliwości wykonania drzwi w technologii ALU w opcji Cameleon.

WZÓR **41**



WZÓR **41a**



WZÓR **41b**



Przeszklenia

Brak dostępnych przeszkleń dla tego wzoru drzwi.

Dostępne ramki **BLACK<sup>3</sup>** **INOX**

WZÓR **40**



WZÓR **40a**



Przeszklenia

Brak dostępnych przeszkleń dla tego wzoru drzwi.

Dostępne ramki **BLACK<sup>3</sup>** **INOX**

Pochwyty	ALFA 60 <sup>2</sup> / 120 / 150	◀ 90° ▶ 45°
	BETA 120 / 150	◀ 90° ▶ 45°
	TORO 180	◀ 90°
	MODERN ELEGANCE 150, DUO BLACK, STRIPE, SPACE	◀ 90°
	Dla wzoru 41 i 41A (w przypadku wyboru wersji bez ramek od strony zewnętrznej) dodatkowo dostępny pochwyt Modern 50.	

Dostępne rozmiary (szerokość skrzydła)

80N 80 90N 90 100<sup>1</sup>

Dostawki i skrzydła bierne

DEDYKOWANE	PEŁNA	T3	PT3		
OPCJONALNE	P5	P6	P7	P8	X3
	X4	X5	X6		

Cennik Podane ceny netto za kompletne drzwi

Typ drzwi	INOX	41	41A	41B
Normal	Zewnątrz	2339	2339	2339
	Obustronnie	2649	2649	2649
Premium	Zewnątrz	2679	2679	2679
	Obustronnie	2939	2939	2939
Optimum	Zewnątrz	3459	3459	3459
	Obustronnie	3729	3729	3729
Termo Prestige Lux	Zewnątrz	5169	5169	5169
	Obustronnie	5389	5389	5389

TECHNOLOGIA ALU: dopłata +680 zł netto<sup>4</sup>

Pochwyty	ALFA 60 <sup>2</sup> / 120 / 150	◀ 90° ▶ 45°
	BETA 120 / 150	◀ 90° ▶ 45°
	TORO 180	◀ 90°
	OMEGA 150	◀ 90°
	MODERN ELEGANCE 150, DUO BLACK, STRIPE, SPACE	◀ 90°

Dostępne rozmiary (szerokość skrzydła)

80N 80 90N 90 100<sup>1</sup>

Dostawki i skrzydła bierne

DEDYKOWANE	PEŁNA	T3	PT3		
OPCJONALNE	P5	P6	P7	P8	X3
	X4	X5	X6		

Cennik Podane ceny netto za kompletne drzwi

Typ drzwi	INOX	40	40A
Normal	Zewnątrz	2339	2339
	Obustronnie	2649	2649
Premium	Zewnątrz	2679	2679
	Obustronnie	2939	2939
Optimum	Zewnątrz	3459	3459
	Obustronnie	3729	3729
Termo Prestige Lux	Zewnątrz	5169	5169
	Obustronnie	5389	5389

TECHNOLOGIA ALU: dopłata +680 zł netto<sup>4</sup>

<sup>1</sup> Kolory Antracyt Szafir oraz Czarny Mat dostępne wyłącznie dla linii Termo Prestige Lux, Optimum z ościeżnicą Termo oraz Premium z ościeżnicą Termo. Kolory niedostępne dla drzwi przeszkłonych z ramkami PCV. <sup>2</sup> Kolor Dąb Biely dostępny wyłącznie dla linii Termo Prestige Lux, Optimum z ościeżnicą Termo oraz Premium z ościeżnicą Termo. <sup>3</sup> Kolor Woodec Dąb Turner niedostępny dla drzwi z ramkami PCV.

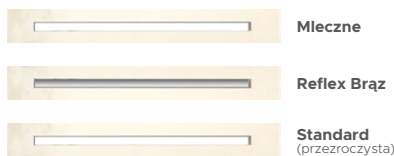
WZÓR **39**WZÓR **39a**WZÓR **39b**
**Przeszklenia** Dostępne także (→ s. 117)  
P4, Lustro Weneckie, Reflex Grafit

## Dostępne ramki

BLACK<sup>3</sup>

INOX

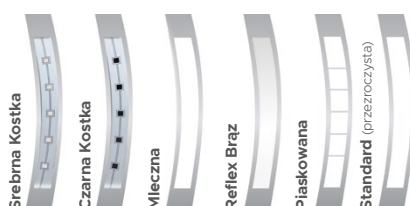
WZÓR **38**WZÓR **38a**
**Przeszklenia** Dostępne także (→ s. 117)  
P4, Lustro Weneckie, Reflex Grafit

## Dostępne ramki

BLACK<sup>3</sup>

INOX

Pochwyty	ALFA 60 <sup>2</sup> / 120 / 150	↙ 90° ↘ 45°
	BETA 120 / 150	↙ 90° ↘ 45°
	TORO 180	↙ 90°
	MODERN 50 / 150, DUO BLACK, STRIPE, SPACE	↙ 90°

## Dostępne rozmiary (szerokość skrzydła)

80N 80 90N 90 100<sup>1</sup>

## Dostawki i skrzydła bierne

DEDYKOWANE	PEŁNA	T3			
OPCJONALNE	P5	P6	P7	P8	PT3
	X3	X4	X5	X6	

## Cennik

Podane ceny netto za kompletne drzwi

Typ drzwi	Przeszklenie	39	39A	39B
Premium	✓	3459	3459	3459
Optimum	✓	4169	4169	4169
Termo Prestige Lux	✓	5859	5859	5859

TECHNOLOGIA ALU: dopłata +680 zł netto<sup>4</sup>

Pochwyty	ALFA 60 <sup>2</sup> / 120 / 150	↙ 90° ↘ 45°
	BETA 120 / 150	↙ 90° ↘ 45°
	TORO 180	↙ 90°
	OMEGA 150	↙ 90°
	MODERN ELEGANCE 150, DUO BLACK, STRIPE, SPACE	↙ 90°

## Dostępne rozmiary (szerokość skrzydła)

80N 80 90N 90 100<sup>1</sup>

## Dostawki i skrzydła bierne

DEDYKOWANE	PEŁNA	T7	P8	X5	PT4
OPCJONALNE	X4				

## Cennik

Podane ceny netto za kompletne drzwi

Typ drzwi	Przeszklenie	38	38A
Premium	✓	3329	3329
Optimum	✓	4039	4039
Termo Prestige Lux	✓	5599	5599

TECHNOLOGIA ALU: dopłata +680 zł netto<sup>4</sup>

<sup>1</sup> Dopłata zgodnie z cennikiem. Rozmiar niedostępny dla linii Termo Prestige Lux.<sup>2</sup> Pochwyty ALFA 60 < 45° dostępny wyłącznie dla linii Termo Prestige Lux.<sup>3</sup> Ramki Black bez<sup>4</sup> Technologia ALU stanowi opcjonalną możliwość wyprodukowania drzwi aluminiowych w danym wzorze drzwi klasycznych. Opcja możliwa wyłącznie dla drzwi z ościeżnicą Termo. Brak możliwości wykonania drzwi w technologii ALU w opcji Cameleon.

WZÓR **37**



WZÓR **37a**



**Przeszklenia** Dostępne także (→ s. 117)  
P4, Lustro Weneckie, Reflex Grafit

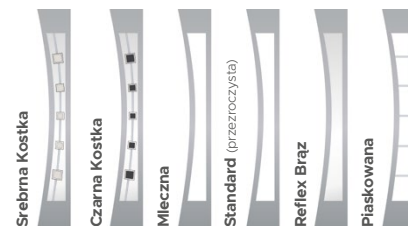

Dostępne ramki **BLACK<sup>3</sup>** **INOX**

WZÓR **36**



**Przeszklenia** Dostępne także (→ s. 117)  
P4, Lustro Weneckie, Reflex Grafit



Dostępne ramki **BLACK<sup>3</sup>** **INOX**

Pochwyty	ALFA 60 <sup>2</sup> / 120 / 150	◁ 90° ▷ 45°
	BETA 120 / 150	◁ 90° ▷ 45°
	TORO 180	◁ 90°
	MODERN ELEGANCE 150, DUO BLACK, STRIPE, SPACE	◁ 90°

Dostępne rozmiary (szerokość skrzydła)

80N 80 90N 90 100<sup>1</sup>

Dostawki i skrzydła bierne

DEDYKOWANE  PEŁNA  T7  P8  X5  PT4  
 OPCJONALNE  X4

**Cennik** Podane ceny netto za kompletne drzwi

Typ drzwi	Przeszklenie	37	37A
Premium	✓	3329	3329
Optimum	✓	4039	4039
Termo Prestige Lux	✓	5599	5599

TECHNOLOGIA ALU: dopłata +680 zł netto<sup>4</sup>

Pochwyty	ALFA 60 <sup>2</sup> / 120 / 150	◁ 45°
	BETA 120 / 150	◁ 45°
	OMEGA 150	◁ 90°

Dostępne rozmiary (szerokość skrzydła)

80 90N 90 100<sup>1</sup>

Dostawki i skrzydła bierne

DEDYKOWANE  PEŁNA  X5  
 OPCJONALNE  P5  X2  X4

**Cennik** Podane ceny netto za kompletne drzwi

Typ drzwi	Przeszklenie	36
Premium	✓	3329
Optimum	✓	4039
Termo Prestige Lux	✓	5599

TECHNOLOGIA ALU: dopłata +680 zł netto<sup>4</sup>

<sup>1</sup> Kolory Antracyt Szafir oraz Czarny Mat dostępne wyłącznie dla linii Termo Prestige Lux, Optimum z ościeżnicą Termo oraz Premium z ościeżnicą Termo. Kolory niedostępne dla drzwi przeszklonych z ramkami PCV. <sup>2</sup> Kolor Dąb Białony dostępny wyłącznie dla linii Termo Prestige Lux, Optimum z ościeżnicą Termo oraz Premium z ościeżnicą Termo. <sup>3</sup> Kolor Wodec Dąb Turner niedostępny dla drzwi z ramkami PCV.

WZÓR **35**

**Przeszklenia** Dostępne także (→ s. 117)  
P4, Lustro Weneckie, Reflex Grafit



Mleczna



Reflex Brąz



Standard (przezroczysta)

**Dostępne ramki** **BLACK<sup>3</sup>** **INOX**

WZÓR **34**WZÓR **34a**WZÓR **34b**

**Przeszklenia** Dostępne także (→ s. 117)  
P4, Lustro Weneckie, Reflex Grafit



W drzwiach bez przeszklenia w miejscu szybki jest przetłoczenie. Kolor szprosów przeszklenia Diamant zależy od koloru wybranego okucia.

Pochwyty	ALFA 120 / 150	◁ 90°
	BETA 120 / 150	◁ 90°
	MODERN ELEGANCE 150, DUO BLACK	◁ 90°

**Dostępne rozmiary (szerokość skrzydła)**

90N 90 100<sup>1</sup>

**Dostawki i skrzydła bierne**

DEDYKOWANE	PEŁNA	P5	X2		
OPCJONALNE	P6	P7	P8	X3	X4
	X5	X6			

**Cennik**

Podane ceny netto za kompletne drzwi

Typ drzwi	Przeszklenie	35
Premium	✓	3459
Optimum	✓	4169
Termo Prestige Lux	✓	5859

TECHNOLOGIA ALU: dopłata +680 zł netto<sup>4</sup>

Pochwyty	ALFA 60 <sup>2</sup> / 120 / 150	◁ 45°
	BETA 120 / 150	◁ 45°

**Dostępne rozmiary (szerokość skrzydła)**

80\* 90N 90 100<sup>1</sup> \* Dla rozmiaru 80 drzwi dostępne bez przeszkleń.

**Dostawki i skrzydła bierne**

DEDYKOWANE	PEŁNA	T4	T5
OPCJONALNE	P1	P2	P3

**Cennik**

Podane ceny netto za kompletne drzwi

Typ drzwi	Przeszklenie	34	34A	34B
Normal	—	1939	1939	1939
Premium	—	2229	2229	2229
	✓	3029	3159	2699
Optimum	—	2999	2999	2999
	✓	3739	3879	3439
Termo Prestige Lux	—	4479	4479	4479
	✓	5469	5559	5219

<sup>1</sup> Dopłata zgodnie z cennikiem. Rozmiar niedostępny dla linii Termo Prestige Lux.

<sup>2</sup> Pochwyty ALFA 60 ◁ 45° dostępny wyłącznie dla linii Termo Prestige Lux.

<sup>3</sup> Ramki Black bez

dopłaty. <sup>4</sup> Technologia ALU stanowi opcjonalną możliwość wyprodukowania drzwi aluminiowych w danym wzorze drzwi klasycznych. Opcja możliwa wyłącznie dla drzwi z ościeżnicą Termo. Brak możliwości wykonania drzwi w technologii ALU w opcji Cameleon.

WZÓR **33**



WZÓR **33a**



**Przeszklenia** Dostępne także (→ s. 117) P4, Lustro Weneckie, Reflex Grafit



W drzwiach bez przeszklenia w miejscu szybki jest przetłoczenie. Kolor szprosu przeszklenia Diament zależy od koloru wybranego okucia. Wzór niedostępny w kolorze Dąb Bagienny.

WZÓR **32**



WZÓR **32a**



WZÓR **32b**



**Przeszklenia**

Brak dostępnych przeszkleń dla tego wzoru drzwi.

**Dostępne ramki** BLACK<sup>3</sup> INOX

**Pochwyty**

ALFA 60 <sup>2</sup> / 120 / 150	◁ 45°
BETA 120 / 150	◁ 45°

**Dostępne rozmiary (szerokość skrzydła)**

80	90N	90	100 <sup>1</sup>
----	-----	----	------------------

**Dostawki i skrzydła bierne**

DEDYKOWANE	PEŁNA	T5
OPCJONALNE	P2	

**Cennik** Podane ceny netto za kompletne drzwi

Typ drzwi	Przeszklenie	33	33A
Normal	—	1939	1939
Premium	—	2229	2229
	✓	2709	3029
Optimum	—	2999	2999
	✓	3509	3739
Termo Prestige Lux	—	4479	4479
	✓	5219	5469

**Pochwyty**

ALFA 60 <sup>2</sup> / 120 / 150	◁ 45°
BETA 120 / 150	◁ 45°

Dla wzorów 32 i 32 B dostępne dodatkowo pochwyty Alfa i Beta w opcji ◁ 90°, pochwyty Modern Elegance 150°, pochwyty Duo Black, Stripe oraz Space, pochwyty Toro 180" ◁ 90° oraz pochwyty wpuszczane Pocket.

**Dostępne rozmiary (szerokość skrzydła)**

80N	80	90N	90	100 <sup>1</sup>
-----	----	-----	----	------------------

**Dostawki i skrzydła bierne**

DEDYKOWANE	PEŁNA	X4			
OPCJONALNE	P5	P6	P7	P8	X2
	X3	X5	X6		

**Cennik** Podane ceny netto za kompletne drzwi

Typ drzwi	INOX	32	32A	32B
Normal	Zewnątrz	2339	2339	2339
	Obustronne	2649	2649	2649
Premium	Zewnątrz	2679	2679	2679
	Obustronne	2939	2939	2939
Optimum	Zewnątrz	3459	3459	3459
	Obustronne	3729	3729	3729
Termo Prestige Lux	Zewnątrz	5169	5169	5169
	Obustronne	5389	5389	5389

TECHNOLOGIA ALU: dopłata +680 zł netto<sup>4</sup>

<sup>1</sup> Kolory Antracyt Szafir oraz Czarny Mat dostępne wyłącznie dla linii Termo Prestige Lux, Optimum z ościeżnicą Termo oraz Premium z ościeżnicą Termo. Kolory niedostępne dla drzwi przeszkłonych z ramkami PCV. <sup>2</sup> Kolor Dąb Bielony dostępny wyłącznie dla linii Termo Prestige Lux, Optimum z ościeżnicą Termo oraz Premium z ościeżnicą Termo. <sup>3</sup> Kolor Woodec Dąb Turner niedostępny dla drzwi z ramkami PCV.

WZÓR **31**WZÓR **31a**
**Przeszklenia** Dostępne także (→ s. 117)  
P4, Lustro Weneckie, Reflex Grafit

**Dostępne ramki** **BLACK<sup>3</sup>** **INOX**
WZÓR **30**WZÓR **30a**WZÓR **30b**
**Przeszklenia** Dostępne także (→ s. 117)  
P4, Lustro Weneckie, Reflex Grafit

**Dostępne ramki** **BLACK<sup>3</sup>** **INOX** **DEERSTONE<sup>DS</sup>**

Pochwyty	ALFA 60 <sup>2</sup> / 120 / 150	◁ 90° ▷ 45°
	BETA 120 / 150	◁ 90° ▷ 45°
	GAMMA 60 / 150	◁ 90°
	TORO 180	◁ 90°
	MODERN ELEGANCE 150, DUO BLACK, STRIPE, SPACE	◁ 90°

**Dostępne rozmiary (szerokość skrzydła)**

80N	80	90N	90	100 <sup>1</sup>
-----	----	-----	----	------------------

**Dostawki i skrzydła bierne**

DEDYKOWANE	PEŁNA	T6*	PT2*	* Niedostępne dla wzoru 31.	
OPCJONALNE	P5	P6	P7	P8	X2
	X3	X4	X5	X6	

**Cennik** Podane ceny netto za kompletne drzwi

Typ drzwi	Przeszklenie	31	31A
Premium	✓	3459	3459
Optimum	✓	4169	4169
Termo Prestige Lux	✓	5849	5849

TECHNOLOGIA ALU: dopłata +680 zł netto<sup>4</sup>

Pochwyty	ALFA 60 <sup>2</sup> / 120 / 150	◁ 45°
	BETA 120 / 150	◁ 45°

Dla wzoru 30 i 32B dostępne dodatkowo pochwyty Alfa i Beta w opcji ◁ 90°, pochwyty Modern Elegance 150<sup>2</sup>, pochwyty Toro 180<sup>2</sup> ◁ 90° oraz pochwyty wpuszczane Pocket (Pocket 20 jest niedostępny dla rozmiaru drzwi 80N), pochwyty Space, pochwyty Duo Black oraz pochwyty Stripe.

**Dostępne rozmiary (szerokość skrzydła)**

80N	80	90N	90	100 <sup>1</sup>
-----	----	-----	----	------------------

**Dostawki i skrzydła bierne**

DEDYKOWANE	PEŁNA	P8	X5	T8*
OPCJONALNE	X4	* Dotyczy wzoru 30B.		

**Cennik** Podane ceny netto za kompletne drzwi

Typ drzwi	Przeszklenie	30	30A	30B
Premium	✓	3329	3329	3329
Optimum	✓	4039	4039	4039
Termo Prestige Lux	✓	5599	5599	5599

TECHNOLOGIA ALU: dopłata +680 zł netto<sup>4</sup>

<sup>1</sup> Dopłata zgodnie z cennikiem. Rozmiar niedostępny dla linii Termo Prestige Lux.

<sup>4</sup> Technologia ALU stanowi opcjonalną możliwość wyprodukowania drzwi aluminiowych w danym wzorze drzwi klasycznych. Opcja możliwa wyłącznie dla drzwi z ościeżnicą Termo. Brak możliwości wykonania drzwi w technologii ALU w opcji Cameleon.

<sup>2</sup> Pochwyty ALFA 60 ◁ 45° dostępny wyłącznie dla linii Termo Prestige Lux.

<sup>3</sup> Ramki Black bez

<sup>DS</sup> Ramki Deerstone dostępne są za dopłatą zgodną z cennikiem.



WZÓR **29**



WZÓR **29a**



**Przeszklenia** Dostępne także (→ s. 117) P4, Lustro Weneckie, Reflex Grafit

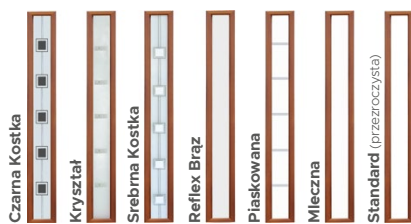

**Dostępne ramki** **BLACK<sup>3</sup>** **INOX**  
\*Nie dotyczy wzoru 29a.

**Dodatkowe informacje**

Wzór niedostępny w kolorze Mahoń, Antracyt Gładki, Białym.

WZÓR **27**



WZÓR **28**



<sup>Δ</sup> Kolory Antracyt Szafir oraz Czarny Mat dostępne wyłącznie dla linii Termo Prestige Lux, Optimum z ościeżnicą Termo oraz Premium z ościeżnicą Termo. Kolory niedostępne dla drzwi przeszklonych z ramkami PCV. <sup>ΔΔ</sup> Kolor Dąb Bielony dostępny wyłącznie dla linii Termo Prestige Lux, Optimum z ościeżnicą Termo oraz Premium z ościeżnicą Termo. <sup>ΔΔΔ</sup> Kolor Woodec Dąb Turner niedostępny dla drzwi z ramkami PCV.

**Pochwyty**

ALFA 60 <sup>2</sup> / 120 / 150	◁ 90° ▷ 45°
BETA 120 / 150	◁ 90° ▷ 45°
TORO 180	◁ 90°
MODERN ELEGANCE 150, DUO BLACK, STRIPE, SPACE	◁ 90°

**Dostępne rozmiary (szerokość skrzydła)**

80N	80	90N	90	100 <sup>1</sup>
-----	----	-----	----	------------------

**Dostawki i skrzydła bierne**

DEDYKOWANE	PEŁNA	P2	P4**	X1**
OPCJONALNE	P5**	X2**	** Niedostępne dla wzoru 29A.	

**Cennik** Podane ceny netto za kompletne drzwi

Typ drzwi	Przeszklenie	29	29A
Premium	✓	3459	3159
Optimum	✓	4169	3879
Termo Prestige Lux	✓	5849	5559

**Pochwyty**

ALFA 60 <sup>2</sup> / 120 / 150	◁ 45°
BETA 120 / 150	◁ 45°

**Dostępne rozmiary (szerokość skrzydła)**

80N	80	90N	90	100 <sup>1</sup>
-----	----	-----	----	------------------

**Dostawki i skrzydła bierne**

DEDYKOWANE	PEŁNA	T5	
OPCJONALNE	P1*	P2	P3* <small>*Nie dotyczy wzoru 27.</small>

**Przeszklenia**  
 Brak dostępnych przeszkleń dla tego wzoru drzwi.

**Cennik** Podane ceny netto za kompletne drzwi

Typ drzwi	Przeszklenie	27	28
Normal	—	1939	1939
Premium	—	2229	2229
Optimum	—	2999	2999
Termo Prestige Lux	—	4479	4479

**TECHNOLOGIA ALU: dopłata +680 zł netto<sup>4</sup>**

WZÓR 26



WZÓR 26a



WZÓR 26b



**Przeszklenia** Dostępne także (→ s. 117)  
P4, Lustro Weneckie, Reflex Grafit

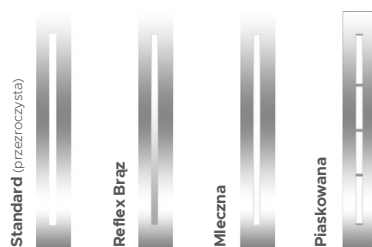

**Dostępne ramki**



WZÓR 26c



WZÓR 26d



WZÓR 26e



**Dodatkowe informacje**

Dla wzoru 26 E naświetle niedostępne w szybie piaskowanej.

**Przeszklenia**

Brak dostępnych przeszkleń dla tego wzoru drzwi.

Pochwyty	ALFA 60 <sup>2</sup> / 120 / 150	∠ 45°
	BETA 120 / 150	∠ 45°

Dla wzorów 26 A i 26 B dostępne dodatkowo pochwyty Alfa i Beta w opcji ∠ 90°, pochwyty Modern Elegance 150", pochwyty Toro 180" ∠ 90°, pochwyty Space, Stripe, Duo Black oraz pochwyty wpuszczane Pocket.

**Dostępne rozmiary (szerokość skrzydła)**

80N 80 90N 90 100<sup>1</sup>

**Dostawki i skrzydła bierne**

DEDYKOWANE	PEŁNA	P6	P7	X3	X6
		T3	PT3		
OPCJONALNE	X4				

**Cennik** Podane ceny netto za kompletne drzwi

Typ drzwi	Przeszklenie	26	26A	26B
Premium	✓	3329	3329	3329
Optimum	✓	4039	4039	4039
Termo Prestige Lux	✓	5599	5599	5599

TECHNOLOGIA ALU: dopłata +680 zł netto<sup>4</sup>

Pochwyty	ALFA 60 <sup>2</sup> / 120 / 150	∠ 90° ∠ 45°
	BETA 120 / 150	∠ 90° ∠ 45°
	TORO 180	∠ 90°
	MODERN 50* / 150, DUO BLACK, STRIPE, SPACE	∠ 90°

\*Nie dotyczy wzoru 26E.

**Dostępne rozmiary (szerokość skrzydła)**

80N 80 90N 90 100<sup>1</sup>

**Dostawki i skrzydła bierne**

DEDYKOWANE	PEŁNA	T3*	PT3*	*Nie dotyczy wzoru 26E.	
OPCJONALNE	P5	P6	P7	X2	X3
	X4	X5	X6		

**Cennik** Podane ceny netto za kompletne drzwi

Typ drzwi	Przeszklenie	26C	26D	26E
Normal	—	1939	1939	1939
Premium	—	2229	2229	2229
Optimum	—	2999	2999	2999
Termo Prestige Lux	—	4479	4479	4479

TECHNOLOGIA ALU: dopłata +680 zł netto<sup>4</sup>

<sup>1</sup> Dopłata zgodnie z cennikiem. Rozmiar niedostępny dla linii Termo Prestige Lux.

<sup>2</sup> Pochwyty ALFA 60 ∠ 45° dostępny wyłącznie dla linii Termo Prestige Lux. <sup>3</sup> Ramki Black bez dopłaty. <sup>4</sup> Technologia ALU stanowi opcjonalną możliwość wyprodukowania drzwi aluminiowych w danym wzorze drzwi klasycznych. Opcja możliwa wyłącznie dla drzwi z ościeżnicą Termo. Brak możliwości wykonania drzwi w technologii ALU w opcji Cameleon.

<sup>DS</sup> Ramki Deerstone dostępne są za dopłatą zgodną z cennikiem.

WZÓR **26f**



WZÓR **26g**



WZÓR **26i**



**Przeszklenia**

Brak dostępnych przeszkleń dla tego wzoru drzwi.

WZÓR **26h**



**Przeszklenia** Dostępne także (→ s. 117) P4, Lustro Weneckie, Reflex Grafit

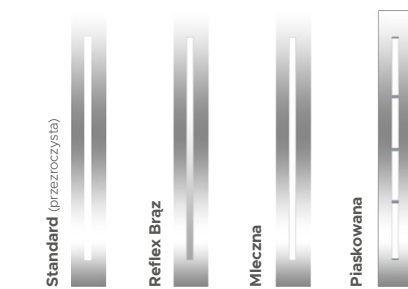

**Dostępne ramki**



Pochwyty	ALFA 60 <sup>2</sup> / 120 / 150	∠ 45°
	BETA 120 / 150	∠ 45°
	OMEGA 150	∠ 45°
	BLACK DUO, STRIPE, SPACE	∠ 90°

Dla wzorów 26G oraz 26I dostępne dodatkowo pochwyty Alfa i Beta w opcji ∠ 90°, pochwyty Modern Elegance 150<sup>™</sup>, oraz pochwyty Toro 180<sup>™</sup> ∠ 90°.

**Dostępne rozmiary (szerokość skrzydła)**

80N 80 90N 90 100<sup>1</sup>

**Dostawki i skrzydła bierne**

DEDYKOWANE	PEŁNA	T3	PT3	T9*	
OPCJONALNE	P5	P6	P7	X2	X3
	X4	X5	X6	*Dotyczy wzoru 26i.	

**Cennik** Podane ceny netto za kompletne drzwi

Typ drzwi	Przeszklenie	26F	26G	26I
Normal	—	1939	1939	1939
Premium	—	2229	2229	2229
Optimum	—	2999	2999	2999
Termo Prestige Lux	—	4479	4479	4479

TECHNOLOGIA ALU: dopłata +680 zł netto<sup>4</sup>

Pochwyty	ALFA 60 <sup>2</sup> / 120 / 150	∠ 45°
	BETA 120 / 150	∠ 45°

**Dostępne rozmiary (szerokość skrzydła)**

80N 80 90N 90 100<sup>1</sup>

**Dostawki i skrzydła bierne**

DEDYKOWANE	PEŁNA	P6	P7	X3	X6
		T3	PT3		
OPCJONALNE	X4				

**Cennik** Podane ceny netto za kompletne drzwi

Typ drzwi	Przeszklenie	26H
Premium	✓	3329
Optimum	✓	4039
Termo Prestige Lux	✓	5599

TECHNOLOGIA ALU: dopłata +680 zł netto<sup>4</sup>

<sup>4</sup> Kolory Antracyt Szafir oraz Czarny Mat dostępne wyłącznie dla linii Termo Prestige Lux, Optimum z ościeżnicą Termo oraz Premium z ościeżnicą Termo. Kolory niedostępne dla drzwi przeszkłonych z ramkami PCV. <sup>Δ</sup> Kolor Dąb Bielony dostępny wyłącznie dla linii Termo Prestige Lux, Optimum z ościeżnicą Termo oraz Premium z ościeżnicą Termo. <sup>ΔΔ</sup> Kolor Woodec Dąb Turner niedostępny dla drzwi z ramkami PCV.

WZÓR **26j**WZÓR **26k**

Dostępne ramki

BLACK<sup>3</sup>

INOX

WZÓR **25**WZÓR **25a**WZÓR **25b**Przeszklenia Dostępne także (→ s. 117)  
P4, Lustro Weneckie, Reflex Grafit

Standard (Przezroczysta)



Reflex Brąz



Mleczna



Piaszkowana



Dostępne ramki

BLACK<sup>3</sup>

INOX

DEERSTONE<sup>DS</sup>

Pochwyty	ALFA 60 <sup>2</sup> / 120 / 150	◁ 90° ▷ 45°
	BETA 120 / 150	◁ 90° ▷ 45°
	TORO 180	◁ 90°
	MODERN 50 / 150	◁ 90°
	DUO BLACK / STRIPE	◁ 90°

Dla wzoru 26J dostępne dodatkowo pochwyty Space.

Dostępne rozmiary (szerokość skrzydła)

80N 80 90N 90 100<sup>1</sup>

Dostawki i skrzydła bierne

DEDYKOWANE DO 26J	PEŁNA	X7			
DEDYKOWANE DO 26K	PEŁNA	X10			
OPCJONALNE	T3	PT3	P5	P6	P7

Cennik

Podane ceny netto za kompletne drzwi

Typ drzwi	INOX	26J	26K
Premium	Zewnętrz	2909	2909
	Obustronne	3169	3169
Optimum	Zewnętrz	3669	3669
	Obustronne	3939	3939
Termo Prestige Lux	Zewnętrz	5379	5379
	Obustronne	5659	5659

TECHNOLOGIA ALU: dopłata +680 zł netto<sup>4</sup>

Pochwyty	ALFA 60 <sup>2</sup> / 120 / 150	◁ 45°
	BETA 120 / 150	◁ 45°

Dla wzoru 25 oraz 25 B dostępne dodatkowo pochwyty Alfa i Beta w opcji ◁ 90°, pochwyty Modern Elegance 150<sup>2</sup>, pochwyty Toro 180<sup>2</sup> ◁ 90°, pochwyty Space, Stripe, Duo Black oraz pochwyty wpuszczane Pocket.

Dostępne rozmiary (szerokość skrzydła)

80N 80 90N 90 100<sup>1</sup>

Dostawki i skrzydła bierne

DEDYKOWANE	PEŁNA	P6	P7	X3	X6
OPCJONALNE	X4				

Cennik

Podane ceny netto za kompletne drzwi

Typ drzwi	Przeszklenie	25	25A	25B
Premium	✓	3329	3329	3329
Optimum	✓	4039	4039	4039
Termo Prestige Lux	✓	5599	5599	5599

TECHNOLOGIA ALU: dopłata +680 zł netto<sup>4</sup>

<sup>1</sup> Dopłata zgodnie z cennikiem. Rozmiar niedostępny dla linii Termo Prestige Lux. dopłaty. <sup>4</sup> Technologia ALU stanowi opcjonalną możliwość wyprodukowania drzwi aluminiowych w danym wzorze drzwi klasycznych. Opcja możliwa wyłącznie dla drzwi z ościeżnicą Termo. Brak możliwości wykonania drzwi w technologii ALU w opcji Cameleon.

<sup>2</sup> Pochwyty ALFA 60 ◁ 45° dostępny wyłącznie dla linii Termo Prestige Lux.

<sup>3</sup> Ramki Black bez

<sup>DS</sup> Ramki Deerstone dostępne są za dopłatą zgodną z cennikiem.

WZÓR **25c**



**Przeszklenia** Dostępne także (→ s. 117)  
P4, Lustro Weneckie, Reflex Grafit

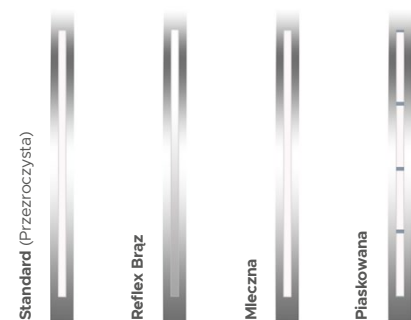

**Dostępne ramki**



Pochwyty	ALFA 60² / 120 / 150	↙ 45°
	BETA 120 / 150	↙ 45°

**Dostępne rozmiary (szerokość skrzydła)**

80N	80	90N	90	100¹
-----	----	-----	----	------

**Dostawki i skrzydła bierne**

DEDYKOWANE	PEŁNA	P6	P7	X3	X6
		T3	PT3		
OPCJONALNE	X4				

**Cennik** Podane ceny netto za kompletne drzwi

Typ drzwi	Przeszklenie	25C
Premium	✓	3329
Optimum	✓	4039
Termo Prestige Lux	✓	5599

TECHNOLOGIA ALU: dopłata +680 zł netto⁴

WZÓR **24**



**Przeszklenia** Dostępne także (→ s. 117)  
P4, Lustro Weneckie, Reflex Grafit



**Dostępne ramki** INOX

Pochwyty	ALFA 60² / 120 / 150	↙ 90° ↙ 45°
	BETA 120 / 150	↙ 90° ↙ 45°
	TORO 180	↙ 90°
	MODERN 150, BLACK DUO, STRIPE, SPACE	↙ 90°

**Dostępne rozmiary (szerokość skrzydła)**

80N	80	90N	90	100¹
-----	----	-----	----	------

**Dostawki i skrzydła bierne**

DEDYKOWANE	PEŁNA	P5	X2		
OPCJONALNE	P6	P7	P8	X3	X4
	X5	X6			

**Cennik** Podane ceny netto za kompletne drzwi

Typ drzwi	Przeszklenie	24
Premium	✓	3329
Optimum	✓	4039
Termo Prestige Lux	✓	5599

TECHNOLOGIA ALU: dopłata +680 zł netto⁴

⁴ Kolory Antracyt Szafir oraz Czarny Mat dostępne wyłącznie dla linii Termo Prestige Lux, Optimum z ościeżnicą Termo oraz Premium z ościeżnicą Termo. Kolory niedostępne dla drzwi przeszklonych z ramkami PCV. ⁵ Kolor Dąb Bielony dostępny wyłącznie dla linii Termo Prestige Lux, Optimum z ościeżnicą Termo oraz Premium z ościeżnicą Termo. ⁶ Kolor Wodec Dąb Turner niedostępny dla drzwi z ramkami PCV.

WZÓR 23



WZÓR 23a



**Przeszklenia** Dostępne także (→ s. 117)  
P4, Lustro Weneckie, Reflex Grafit



Mleczna



Reflex Brąz



Kryształ

Dostępne ramki

INOX

WZÓR 22



WZÓR 22a



Z przeszkleniem ramka 3D  
tylko od zewnątrz

WZÓR 22b



**Przeszklenia** Dostępne także (→ s. 117)  
P4, Lustro Weneckie, Reflex Grafit

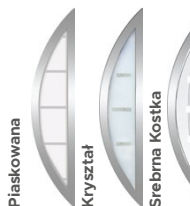

Płaskowana



Kryształ

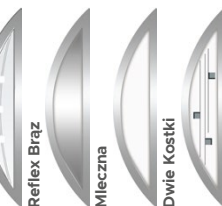

Srebrna Kostka

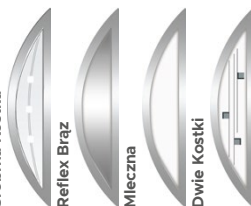

Reflex Brąz



Mleczna



Dwie Kostki

Dostępne ramki

INOX

Pochwyty	ALFA 60 <sup>2</sup> / 120 / 150	◁ 90° ▷ 45°
	BETA 120 / 150	◁ 90° ▷ 45°
	SIGMA 90 / 150*	◁ 90°
	TORO 180	◁ 90°
	MODERN ELEGANCE 150, BLACK DUO, STRIPE, SPACE	◁ 90°

\* Nie dotyczy wzoru 23.

Dostępne rozmiary (szerokość skrzydła)

80N 80 90N 90 100<sup>1</sup>

Dostawki i skrzydła bierne

DEDYKOWANE	PEŁNA				
OPCJONALNE	P5	P6	P7	P8	X2
	X3	X4	X5	X6	

Cennik Podane ceny netto za kompletne drzwi

Typ drzwi	Przeszklenie	23	23A
Premium	✓	3459	3349
Optimum	✓	4169	4059
Termo PrestigeLux	✓	5859	5649

TECHNOLOGIA ALU: dopłata +680 zł netto<sup>4</sup>

Pochwyty	ALFA 60 <sup>2</sup> / 120 / 150	◁ 90° ▷ 45°
	BETA 120 / 150	◁ 90° ▷ 45°
	TORO 180	◁ 90°
	MODERN ELEGANCE 150, BLACK DUO, STRIPE, SPACE	◁ 90°

Dostępne rozmiary (szerokość skrzydła)

80N 80 90N 90 100<sup>1</sup>

Dostawki i skrzydła bierne

DEDYKOWANE	PEŁNA	P5	X2	PT2*	T6*
OPCJONALNE	P6	P7	P8	X3	X4
	X5	X6	* Niedostępne dla wzoru 22 i 22A.		

Cennik Podane ceny netto za kompletne drzwi

Typ drzwi	Przeszklenie	22	22A	22B
Premium	✓	3329	3819	3329
Optimum	✓	4039	4559	4039
Termo PrestigeLux	✓	5599	5969	5599

TECHNOLOGIA ALU: dopłata +680 zł netto<sup>4</sup>

<sup>1</sup> Dopłata zgodnie z cennikiem. Rozmiar niedostępny dla linii Termo Prestige Lux.<sup>2</sup> Pochwyty ALFA 60 ◁ 45° dostępny wyłącznie dla linii Termo Prestige Lux.<sup>3</sup> Ramki Black bez dopłaty.<sup>4</sup> Technologia ALU stanowi opcjonalną możliwość wyprodukowania drzwi aluminiowych w danym wzorze drzwi klasycznych. Opcja możliwa wyłącznie dla drzwi z ościeżnicą Termo. Brak możliwości wykonania drzwi w technologii ALU w opcji Cameleon.

WZÓR **21**



WZÓR **21a**



**Przeszklenia** Dostępne także (→ s. 117)  
P4, Lustro Weneckie, Reflex Grafit



**Dostępne ramki** **BLACK<sup>3</sup>** **INOX**

WZÓR **20**



**Przeszklenia** Dostępne także (→ s. 117)  
P4, Lustro Weneckie, Reflex Grafit



**Dostępne ramki** **INOX**

Pochwyty	ALFA 60 <sup>2</sup> / 120 / 150	◁ 90° ▷ 45°
	BETA 120 / 150	◁ 90° ▷ 45°
	SIGMA 90 / 150*	◁ 90°
	TORO 180	◁ 90°
	MODERN ELEGANCE 150, BLACK DUO, STRIPE, SPACE	◁ 90°

\* Nie dotyczy wzoru 21.

**Dostępne rozmiary (szerokość skrzydła)**

80N 80 90N 90 100<sup>1</sup>

**Dostawki i skrzydła bierne**

DEDYKOWANE	PEŁNA				
OPCJONALNE	P5	P6	P7	P8	X2
	X3	X4	X5	X6	

**Cennik** Podane ceny netto za kompletne drzwi

Typ drzwi	Przeszklenie	21	21A
Premium	✓	3459	3349
Optimum	✓	4169	4059
Termo Prestige Lux	✓	5859	5649

TECHNOLOGIA ALU: dopłata +680 zł netto<sup>4</sup>

Pochwyty	ALFA 60 <sup>2</sup> / 120 / 150	◁ 45°
	BETA 120 / 150	◁ 45°

**Dostępne rozmiary (szerokość skrzydła)**

80 90N 90 100<sup>1</sup>

**Dostawki i skrzydła bierne**

DEDYKOWANE	PEŁNA				
OPCJONALNE	P5	P6	P7	P8	X2
	X3	X4	X5	X6	

**Cennik** Podane ceny netto za kompletne drzwi

Typ drzwi	Przeszklenie	20
Premium	✓	3459
Optimum	✓	4169
Termo Prestige Lux	✓	5859

TECHNOLOGIA ALU: dopłata +680 zł netto<sup>4</sup>

<sup>1</sup> Kolory Antracyt Szafir oraz Czarny Mat dostępne wyłącznie dla linii Termo Prestige Lux, Optimum z ościeżnicą Termo oraz Premium z ościeżnicą Termo. Kolory niedostępne dla drzwi przeszklonych z ramkami PCV. <sup>2</sup> Kolor Dąb Bielony dostępny wyłącznie dla linii Termo Prestige Lux, Optimum z ościeżnicą Termo oraz Premium z ościeżnicą Termo. <sup>3</sup> Kolor Woodec Dąb Turner niedostępny dla drzwi z ramkami PCV.



WZÓR 19



WZÓR 19a



WZÓR 19b



**Przeszklenia** Dostępne także (→ s. 117)  
P4, Lustro Weneckie, Reflex Grafit



Mleczna

Reflex Brąz

Srebrna Kostka

Dostępne ramki

INOX

WZÓR 18



**Przeszklenia** Dostępne także (→ s. 117)  
P4, Lustro Weneckie, Reflex Grafit



Kryształ

Piasek



Reflex Brąz

Dodatkowe informacje

W drzwiach bez przeszklenia w miejscu szybki jest przetłoczenie. Wzór niedostępny w kolorach Srebrno Szary, Antracyt Struktura.

Pochwyty	ALFA 60 <sup>2</sup> / 120 / 150	◁ 45°
	BETA 120 / 150	◁ 45°
	STRIPE, DUO BLACK, SPACE	◁ 90°

Dla wzoru 19 dostępne dodatkowo pochwyty Alfa i Beta w opcji ◁ 90°, pochwyty Modern 50"/150" oraz pochwyty Toro 180" ◁ 90°.

Dostępne rozmiary (szerokość skrzydła)

80N 80 90N 90 100<sup>1</sup>

Dostawki i skrzydła bierne

DEDYKOWANE	PEŁNA				
OPCJONALNE	P5	P6	P7	P8	X2
	X3	X4	X5	X6	

Cennik Podane ceny netto za kompletne drzwi

Typ drzwi	Przeszklenie	19	19A	19B
Premium	✓	3459	3459	3459
Optimum	✓	4169	4169	4169
Termo Prestige Lux	✓	5859	5859	5859

TECHNOLOGIA ALU: dopłata +680 zł netto<sup>4</sup>

Pochwyty	ALFA 60 <sup>2</sup> / 120 / 150	◁ 45°
	BETA 120 / 150	◁ 45°

Dostępne rozmiary (szerokość skrzydła)

80N\* 80 90N 90 100<sup>1</sup>

\* Rozmiar niedostępny dla linii Termo Prestige Lux. Rozmiar niedostępny z przeszkleniem.

Dostawki i skrzydła bierne

DEDYKOWANE	PEŁNA	T5
OPCJONALNE	P2	

Cennik Podane ceny netto za kompletne drzwi

Typ drzwi	Przeszklenie	18
Normal	—	1939
Premium	—	2229
	✓	3329
Optimum	—	2999
	✓	4039
Termo Prestige Lux	—	4479
	✓	5599

<sup>1</sup> Dopłata zgodnie z cennikiem. Rozmiar niedostępny dla linii Termo Prestige Lux.

<sup>2</sup> Pochwyty ALFA 60 ◁ 45° dostępny wyłącznie dla linii Termo Prestige Lux.

<sup>3</sup> Ramki Black bez dopłaty.

<sup>4</sup> Technologia ALU stanowi opcjonalną możliwość wyprodukowania drzwi aluminiowych w danym wzorze drzwi klasycznych. Opcja możliwa wyłącznie dla drzwi z ościeżnicą Termo. Brak możliwości wykonania drzwi w technologii ALU w opcji Cameleon.



WZÓR 17



**Przeszklenia** Dostępne także (→ s. 117) P4, Lustro Weneckie, Reflex Grafit



Reflex Brąz Piasek

**Dodatkowe informacje**

W drzwiach bez przeszklenia w miejscu szybki jest przetłoczenie. Wzór niedostępny w kolorach Srebrno Szary, Wenge, Winchester.

WZÓR 16



**Przeszklenia** Dostępne także (→ s. 117) P4, Lustro Weneckie, Reflex Grafit



Srebrna Kostka Piasek Reflex Brąz

**Dodatkowe informacje**

W drzwiach bez przeszklenia w miejscu szybki jest przetłoczenie. Wzór niedostępny w kolorze Mahoń, Winchester.

**Pochwyty**

ALFA 60 <sup>2</sup> / 120 / 150	◀ 45°
BETA 120 / 150	◀ 45°

**Dostępne rozmiary (szerokość skrzydła)**

80N*	80	90N	90	100 <sup>1</sup>
------	----	-----	----	------------------

\* Rozmiar niedostępny z przeszkleniem.

**Dostawki i skrzydła bierne**

DEDYKOWANE PEŁNA T5

OPCJONALNE P2

**Cennik** Podane ceny netto za kompletne drzwi

Typ drzwi	Przeszklenie	17
Normal	—	1939
Premium	✓	3329
Optimum	✓	4039

**Pochwyty**

ALFA 60 <sup>2</sup> / 120 / 150	◀ 45°
BETA 120 / 150	◀ 45°

**Dostępne rozmiary (szerokość skrzydła)**

80N*	80	90N	90	100 <sup>1</sup>
------	----	-----	----	------------------

\* Rozmiar niedostępny z przeszkleniem.

**Dostawki i skrzydła bierne**

DEDYKOWANE PEŁNA T5

OPCJONALNE P2

**Cennik** Podane ceny netto za kompletne drzwi

Typ drzwi	Przeszklenie	16
Normal	—	1939
Premium	✓	3329
Optimum	✓	4039

Δ Kolor Antracyt Szafir oraz Czarny Mat dostępne wyłącznie dla linii Termo Prestige Lux, Optimum z ościeżnicą Termo oraz Premium z ościeżnicą Termo. Kolorы niedostępne dla drzwi przeszklenionych z ramkami PCV. ΔΔ Kolor Dąb Bielony dostępny wyłącznie dla linii Termo Prestige Lux, Optimum z ościeżnicą Termo oraz Premium z ościeżnicą Termo. ΔΔΔ Kolor Woodec Dąb Turner niedostępny dla drzwi z ramkami PCV.

## WZÓR 15

Przeszklenia Dostępne także (→ s. 117)  
P4, Lustro Weneckie, Reflex GrafitSrebrna  
Kostka

Piasek



Reflex Brąz

## Dodatkowe informacje

W drzwiach bez przeszklenia w miejscu szybki jest przetłoczenie.

Wzór niedostępny w kolorze Antracyt Struktura.

## WZÓR 14



## Przeszklenia

Brak dostępnych przeszkleń dla tego wzoru drzwi.

## Pochwyty

ALFA 60<sup>2</sup> / 120 / 150

◀ 45°

BETA 120 / 150

◀ 45°

## Dostępne rozmiary (szerokość skrzydła)

80N\*

80

90N

90

100<sup>1</sup>

\* Rozmiar niedostępny z przeszkleniem.

## Dostawki i skrzydła bierne

DEDYKOWANE

PEŁNA

T5

OPCJONALNE

P2

## Cennik

Podane ceny netto za kompletne drzwi

Typ drzwi	Przeszklenie	15
Normal	—	1939
Premium	—	2229
	✓	3329
Optimum	—	2999
	✓	4039

## Pochwyty

ALFA 60<sup>2</sup> / 120 / 150

◀ 45°

BETA 120 / 150

◀ 45°

## Dostępne rozmiary (szerokość skrzydła)

80N

80

90N

90

100<sup>1</sup>

## Dostawki i skrzydła bierne

DEDYKOWANE

PEŁNA

T2

OPCJONALNE

P2

T5

## Cennik

Podane ceny netto za kompletne drzwi

Typ drzwi	Przeszklenie	14
Normal	—	1939
Premium	—	2229
Optimum	—	2999
Termo Prestige Lux	—	4479

TECHNOLOGIA ALU: dopłata +680 zł netto<sup>4</sup>

<sup>1</sup> Dopłata zgodnie z cennikiem. Rozmiar niedostępny dla linii Termo Prestige Lux.

<sup>4</sup> Technologia ALU stanowi opcjonalną możliwość wyprodukowania drzwi aluminiowych w danym wzorze drzwi klasycznych. Opcja możliwa wyłącznie dla drzwi z ościeżnicą Termo. Brak możliwości wykonania drzwi w technologii ALU w opcji Cameleon.

<sup>2</sup> Pochwyty ALFA 60 <45° dostępny wyłącznie dla linii Termo Prestige Lux.

<sup>3</sup> Ramki Black bez dopłaty.

<sup>5</sup> Ramki Deerstone dostępne są za dopłatą zgodną z cennikiem.

WZÓR 13



Przeszklenia

Brak dostępnych przeszkleń dla tego wzoru drzwi.

WZÓR 12



Wzór 12a



Wzór 12b



Przeszklenia Dostępne także (→ s. 117) P4, Lustro Weneckie, Reflex Grafit

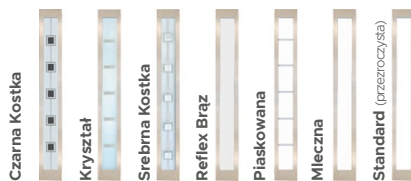

Dostępne ramki\*



\*Ramki Black i Deerstone niedostępne dla wzoru 12A i 12B.

**Pochwyty**

ALFA 60 <sup>2</sup> / 120 / 150	◁ 45°
BETA 120 / 150	◁ 45°

**Dostępne rozmiary (szerokość skrzydła)**

80N 80 90N 90 100<sup>1</sup>

**Dostawki i skrzydła bierne**

DEDYKOWANE PEŁNA T1  
OPCJONALNE P2 T5

**Cennik** Podane ceny netto za kompletne drzwi

Typ drzwi	PRZESZKLENIE	13
Normal	—	1939
Premium	—	2229
Optimum	—	2999
Termo Prestige Lux	—	4479

TECHNOLOGIA ALU: dopłata +680 zł netto<sup>4</sup>

**Pochwyty**

ALFA 60 <sup>2</sup> / 120 / 150	◁ 90° ◁ 45°
BETA 120 / 150	◁ 90° ◁ 45°
TORO 180	◁ 90°
MODERN ELEGANCE 150, DUO BLACK, STRIPE, SPACE	◁ 90°
POCKET 20* / 45 / 180	

\* Pocket 20 niedostępny dla rozmiarów drzwi 80N oraz 80.

**Dostępne rozmiary (szerokość skrzydła)**

80N 80 90N 90 100<sup>1</sup>

**Dostawki i skrzydła bierne**

DEDYKOWANE PEŁNA P5 X2  
OPCJONALNE P8

**Cennik** Podane ceny netto za kompletne drzwi

Typ drzwi	Przeszklenie	12	12a	12b
Premium	✓	3329	3829	3939
Optimum	✓	4039	4559	4649
Termo Prestige Lux	✓	5599	6089	6189

TECHNOLOGIA ALU: dopłata +680 zł netto<sup>4</sup>

<sup>4</sup> Kolory Antracyt Szafir oraz Czarny Mat dostępne wyłącznie dla linii Termo Prestige Lux, Optimum z ościeżnicą Termo oraz Premium z ościeżnicą Termo. Kolory niedostępne dla drzwi przeszkłonych z ramkami PCV. <sup>4a</sup> Kolor Dąb Bielony dostępny wyłącznie dla linii Termo Prestige Lux, Optimum z ościeżnicą Termo oraz Premium z ościeżnicą Termo. <sup>4b</sup> Kolor Woodec Dąb Turner niedostępny dla drzwi z ramkami PCV.

WZÓR **12c**

## Przeszklenia

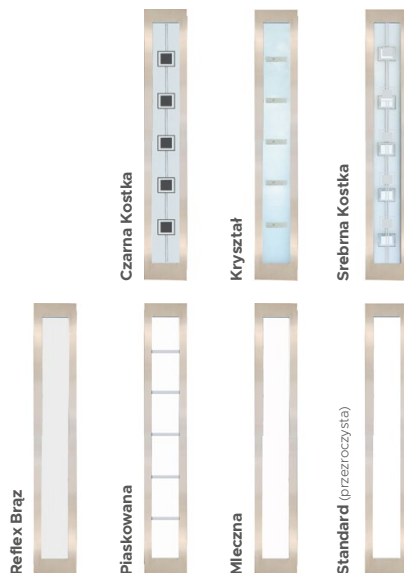
Dostępne także (→ s. 117)  
P4, Lustro Weneckie, Reflex Grafit

## Dostępne ramki\*



\*Ramki Black i Deerstone niedostępne dla wzoru 12A i 12B.

## Pochwyty

ALFA 60 <sup>2</sup> / 120 / 150	◁ 90° ▷ 45°
BETA 120 / 150	◁ 90° ▷ 45°
TORO 180	◁ 90°
MODERN ELEGANCE 150, DUO BLACK, STRIPE, SPACE	◁ 90°

## Dostępne rozmiary (szerokość skrzydła)

80N 80 90N 90 100<sup>1</sup>

## Dostawki i skrzydła bierne

DEDYKOWANE	PEŁNA	P5	X2	PT1	T8
OPCJONALNE	P8				

## Cennik

Podane ceny netto za kompletne drzwi

Typ drzwi	Przeszklenie	12C
Premium	✓	3329
Optimum	✓	4039
Termo Prestige Lux	✓	5599
TECHNOLOGIA ALU: dopłata +680 zł netto <sup>4</sup>		

WZÓR **11**

## Przeszklenia

Dostępne także (→ s. 117)  
P4, Lustro Weneckie, Reflex Grafit

## Dodatkowe informacje

W drzwiach bez przeszklenia w miejscu szybki jest przetłoczenie. Kolor szpros przeszklenia Diament zależy od koloru wybranego okucia.  
Wzór niedostępny w kolorach Srebrno Szary, Wenge, Dąb Bielony, Antracyt Gładki, Antracyt Struktura.

## Pochwyty

ALFA 60 <sup>2</sup> / 120 / 150	◁ 45°
BETA 120 / 150	◁ 45°

## Dostępne rozmiary (szerokość skrzydła)

80N\* 80 90N 90 100<sup>1</sup>

\* Rozmiar niedostępny dla linii Termo Prestige Lux. Rozmiar niedostępny jest z przeszkleniem.

## Dostawki i skrzydła bierne

DEDYKOWANE	PEŁNA	T5
OPCJONALNE	P2	

## Cennik

Podane ceny netto za kompletne drzwi

Typ drzwi	Przeszklenie	11
Normal	—	1939
Premium	—	2229
	✓	3329
Optimum	—	2999
	✓	4039
	—	4479
Termo Prestige Lux	✓	5599

<sup>1</sup> Dopłata zgodnie z cennikiem. Rozmiar niedostępny dla linii Termo Prestige Lux.

<sup>2</sup> Pochwyty ALFA 60 ◁ 45° dostępny wyłącznie dla linii Termo Prestige Lux. <sup>3</sup> Ramki Black bez dopłaty. <sup>4</sup> Technologia ALU stanowi opcjonalną możliwość wyprodukowania drzwi aluminiowych w danym wzorze drzwi klasycznych. Opcja możliwa wyłącznie dla drzwi z ościeżnicą Termo. Brak możliwości wykonania drzwi w technologii ALU w opcji Cameleon.

<sup>DS</sup> Ramki Deerstone dostępne są za dopłatą zgodną z cennikiem.

WZÓR 10



**Przeszklenia** Dostępne także (→ s. 117)  
P4, Lustro Weneckie, Reflex Grafit

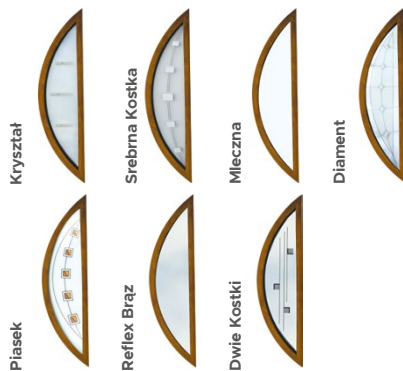

**Dodatkowe informacje**

W drzwiach bez przeszklenia w miejscu szybki jest przetłoczenie. Kolor szprosów przeszklenia Diament zależy od koloru wybranego okucia.

WZÓR 9



WZÓR 9a



WZÓR 9b



**Przeszklenia** Dostępne także (→ s. 117)  
P4, Lustro Weneckie, Reflex Grafit



**Dodatkowe informacje**

W drzwiach bez przeszklenia w miejscu szybki jest przetłoczenie.

Δ Kolor Antracyt Szafir oraz Czarny Mat dostępne wyłącznie dla linii Termo Prestige Lux, Optimum z ościeżnicą Termo oraz Premium z ościeżnicą Termo. Kolors niedostępne dla drzwi przeszklenionych z ramkami PCV. ΔΔ Kolor Dąb Bielony dostępny wyłącznie dla linii Termo Prestige Lux, Optimum z ościeżnicą Termo oraz Premium z ościeżnicą Termo. ΔΔΔ Kolor Woodec Dąb Turner niedostępny dla drzwi z ramkami PCV.

**Pochwyty**

ALFA 60 <sup>2</sup> / 120 / 150	◁ 45°
BETA 120 / 150	◁ 45°

**Dostępne rozmiary (szerokość skrzydła)**

80	90N	90	100 <sup>1</sup>
----	-----	----	------------------

**Dostawki i skrzydła bierne**

DEDYKOWANE	PEŁNA	T4	T5
OPCJONALNE	P2		

**Cennik** Podane ceny netto za kompletne drzwi

Typ drzwi	Przeszklenie	10
Normal	—	1939
Premium	—	2229
Optimum	✓	3169
Termo Prestige Lux	—	2999
	✓	3879
	—	4479
	✓	5559

**Pochwyty**

ALFA 60 <sup>2</sup> / 120 / 150	◁ 45°
BETA 120 / 150	◁ 45°

**Dostępne rozmiary (szerokość skrzydła)**

80	90N	90	100 <sup>1</sup>
----	-----	----	------------------

**Dostawki i skrzydła bierne**

DEDYKOWANE	PEŁNA	P1	P3	T4	T5
OPCJONALNE	P2				

**Cennik** Podane ceny netto za kompletne drzwi

Typ drzwi	Przeszklenie	9	9a	9b
Normal	—	1939	1939	1939
Premium	—	2229	2229	2229
Optimum	✓	3329	3329	3829
Termo Prestige Lux	—	2999	2999	2999
	✓	4039	4039	4569
	—	4479	4479	4479
	✓	5599	5599	6099

WZÓR

8

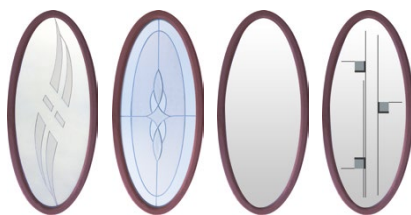
**Przeszklenia**Dostępne także (→ s. 117)  
P4, Lustro Weneckie, Reflex Grafit

Fala Reflex    Diament    Reflex Brąz    Dwie Kostki

**Dodatkowe informacje**

W drzwiach bez przeszklenia w miejscu szybki jest przetłoczenie. Kolor szprosów przeszklenia Diament zależy od koloru wybranego okucia.

WZÓR

7

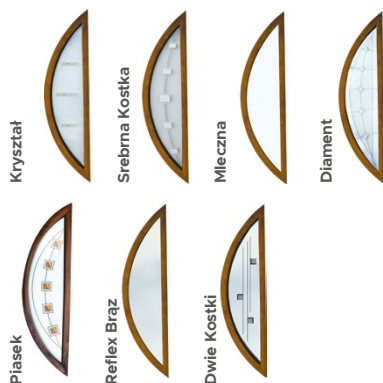
**Przeszklenia**Dostępne także (→ s. 117)  
P4, Lustro Weneckie, Reflex GrafitKryształ    Srebrna Kostka    Mleczna    Diament  
Piasek    Reflex Brąz    Dwie Kostki**Dodatkowe informacje**

Kolor szprosów przeszklenia Diament zależy od koloru wybranego okucia. Wzór niedostępny w kolorach, Wenge, Biały, Mahoń.

Pochwyty

ALFA 60<sup>2</sup> / 120 / 150

◁ 45°

BETA 120 / 150

◁ 45°

**Dostępne rozmiary (szerokość skrzydła)**

80

90N

90

100<sup>1</sup>**Dostawki i skrzydła bierne**

DEDYKOWANE

PEŁNA

T2

T5

OPCJONALNE

P2

**Cennik**

Podane ceny netto za kompletne drzwi

Typ drzwi	Przeszklenie	8
Normal	—	1939
Premium	—	2229
	✓	3169
Optimum	—	2999
	✓	3879

Pochwyty

ALFA 60<sup>2</sup> / 120 / 150

◁ 45°

BETA 120 / 150

◁ 45°

**Dostępne rozmiary (szerokość skrzydła)**

80N

80

90N

90

100<sup>1</sup>**Dostawki i skrzydła bierne**

DEDYKOWANE

PEŁNA

OPCJONALNE

P1

P2

P3

**Cennik**

Podane ceny netto za kompletne drzwi

Typ drzwi	Przeszklenie	7
Normal	—	1939
Premium	—	2229
	✓	3169
Optimum	—	2999
	✓	3879
Termo Prestige Lux	—	4479
	✓	5559

<sup>1</sup> Dopłata zgodnie z cennikiem. Rozmiar niedostępny dla linii Termo Prestige Lux.

<sup>2</sup> Pochwyty ALFA 60 ◁ 45° dostępny wyłącznie dla linii Termo Prestige Lux.

<sup>3</sup> Ramki Black bez dopłaty.

<sup>4</sup> Technologia ALU stanowi opcjonalną możliwość wyprodukowania drzwi aluminiowych w danym wzorze drzwi klasycznych. Opcja możliwa wyłącznie dla drzwi z ościeżnicą Termo. Brak możliwości wykonania drzwi w technologii ALU w opcji Cameleon.

WZÓR **6**

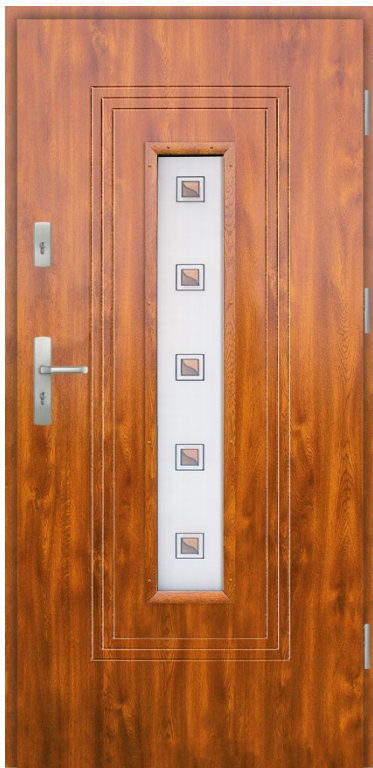

**Przeszklenia** Dostępne także (→ s. 117) P4, Lustro Weneckie, Reflex Grafit

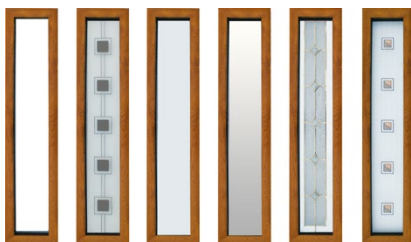

Standard (przezroczysta) Czarna Kostka Mleczna Reflex Brąz Diament Piasek

**Dodatkowe informacje**

Kolor szprusu przeszklenia Diament zależy od koloru wybranego okucia. Wzór niedostępny w kolorze Dąb Bielony i Srebrno-Szary.

WZÓR **5**



**Przeszklenia** Dostępne także (→ s. 117) P4, Lustro Weneckie, Reflex Grafit



Fala Reflex Listek Diament Reflex Brąz Dwie Kostki

**Dodatkowe informacje**

W drzwiach bez przeszklenia w miejscu szybki jest przetłoczenie. Kolor szprusu przeszklenia Diament zależy od koloru wybranego okucia.

**Pochwyty**

- ALFA 60<sup>2</sup> / 120 / 150 < 45°
- BETA 120 / 150 < 45°

**Dostępne rozmiary (szerokość skrzydła)**

80N 80 90N 90 100<sup>1</sup>

**Dostawki i skrzydła bierne**

DEDYKOWANE PEŁNA

OPCJONALNE P2

**Cennik** Podane ceny netto za kompletne drzwi

Typ drzwi	Przeszklenie	6
Normal	—	1939
Premium	✓	2229
Optimum	✓	2999
Termo Prestige Lux	✓	3759
	✓	4479
	✓	5499

**Pochwyty**

- ALFA 60<sup>2</sup> / 120 / 150 < 45°
- BETA 120 / 150 < 45°

**Dostępne rozmiary (szerokość skrzydła)**

80 90N 90 100<sup>1</sup>

**Dostawki i skrzydła bierne**

DEDYKOWANE PEŁNA T4 T5

OPCJONALNE P1 P2 P3

**Cennik** Podane ceny netto za kompletne drzwi

Typ drzwi	Przeszklenie	5
Normal	—	1939
Premium	✓	2229
Optimum	✓	2709
Termo Prestige Lux	✓	2999
	✓	3429
	✓	4479
	✓	5199

<sup>Δ</sup> Kolory Antracyt Szafir oraz Czarny Mat dostępne wyłącznie dla linii Termo Prestige Lux, Optimum z ościeżnicą Termo oraz Premium z ościeżnicą Termo. Kolory niedostępne dla drzwi przeszkłonych z ramkami PCV. <sup>ΔΔ</sup> Kolor Dąb Bielony dostępny wyłącznie dla linii Termo Prestige Lux, Optimum z ościeżnicą Termo oraz Premium z ościeżnicą Termo. <sup>ΔΔΔ</sup> Kolor Wodec Dąb Turner niedostępny dla drzwi z ramkami PCV.

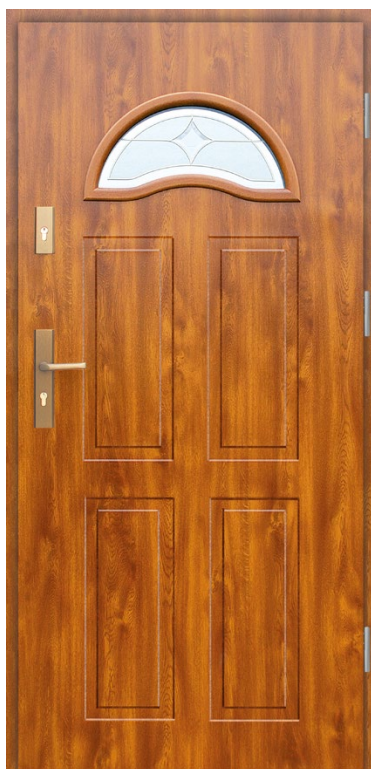
WZÓR **4****Przeszklenia** Dostępne także (→ s. 117)  
P4, Lustro Weneckie, Reflex Grafit

Reflex Brąz



Diament



Fala Reflex

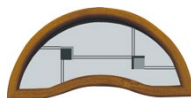

Dwie Kostki

**Dodatkowe informacje**

W drzwiach bez przeszklenia w miejscu szybki jest przetłoczenie. Kolor szprusu przeszklenia Diament zależy od koloru wybranego okucia. Wzór niedostępny w kolorach Antracyt Gładki.

WZÓR **3****Przeszklenia** Dostępne także (→ s. 117)  
P4, Lustro Weneckie, Reflex Grafit

Fala Reflex



Listek



Diament



Reflex Brąz



Dwie Kostki

**Dodatkowe informacje**

W drzwiach bez przeszklenia w miejscu szybki jest przetłoczenie. Kolor szprusu przeszklenia Diament zależy od koloru wybranego okucia.

**Pochwyty**ALFA 60<sup>2</sup> / 120 / 150

◀ 45°

BETA 120 / 150

◀ 45°

**Dostępne rozmiary (szerokość skrzydła)**

80

90N

90

100<sup>1</sup>**Dostawki i skrzydła bierne**

DEDYKOWANE

PEŁNA

T4

T5

OPCJONALNE

P1

P2

P3

**Cennik**

Podane ceny netto za kompletne drzwi

Typ drzwi	Przeszklenie	4
Normal	—	1729
Premium	—	2229
Optimum	✓	2709
Optimum	—	2999
Optimum	✓	3429

**Pochwyty**ALFA 60<sup>2</sup> / 120 / 150

◀ 45°

BETA 120 / 150

◀ 45°

**Dostępne rozmiary (szerokość skrzydła)**

80N

80

90N

90

100<sup>1</sup>**Dostawki i skrzydła bierne**

DEDYKOWANE

PEŁNA

T2

T5

OPCJONALNE

P1

P2

P3

**Cennik**

Podane ceny netto za kompletne drzwi

Typ drzwi	Przeszklenie	3
Normal	—	1939
Premium	—	2229
Optimum	✓	2709
Optimum	—	2999
Optimum	✓	3429
Termo Prestige Lux	—	4479
Termo Prestige Lux	✓	5199

<sup>1</sup> Dopłata zgodnie z cennikiem. Rozmiar niedostępny dla linii Termo Prestige Lux.

<sup>2</sup> Pochwyty ALFA 60 < 45° dostępny wyłącznie dla linii Termo Prestige Lux.

<sup>3</sup> Ramki Black bez dopłaty.

<sup>4</sup> Technologia ALU stanowi opcjonalną możliwość wyprodukowania drzwi aluminiowych w danym wzorze drzwi klasycznych. Opcja możliwa wyłącznie dla drzwi z ościeżnicą Termo. Brak możliwości wykonania drzwi w technologii ALU w opcji Cameleon.



WZÓR **2**



**Przeszklenia** Dostępne także (→ s. 117) P4, Lustro Weneckie, Reflex Grafit



Fala Reflex    Listek    Diament    Reflex Brąz    Dwie Kostki

**Dodatkowe informacje**

W drzwiach bez przeszklenia w miejscu szybki jest przetłoczenie. Kolor szprosu przeszklenia Diament zależy od koloru wybranego okucia. Wzór niedostępny w kolorze Srebrno Szary.

WZÓR **1**



**Dostępne rozmiary (szerokość skrzydła)**

80N    80    90N    90    100<sup>1</sup>

**Przeszklenia**

Brak dostępnych przeszkleń dla tego wzoru drzwi.

**Pochwyty**

ALFA 60 <sup>2</sup> / 120 / 150	◁ 45°
BETA 120 / 150	◁ 45°

**Dostępne rozmiary (szerokość skrzydła)**

80    90N    90    100<sup>1</sup>

**Dostawki i skrzydła bierne**

DEDYKOWANE     PEŁNA     T4     T5  
 OPCJONALNE     P1     P2     P3

Cennik		Podane ceny netto za kompletne drzwi
Typ drzwi	Przeszklenie	2
<input type="checkbox"/> Normal	—	1939
<input type="checkbox"/> Premium	—	2229
<input checked="" type="checkbox"/> Optimum	✓	2709
<input type="checkbox"/> Optimum	—	2999
<input checked="" type="checkbox"/> Termo Prestige Lux	✓	3429
<input type="checkbox"/> Termo Prestige Lux	—	4479
<input checked="" type="checkbox"/> Termo Prestige Lux	✓	5199

**Pochwyty**

ALFA 60 <sup>2</sup> / 120 / 150	◁ 45° ◁ 90°
BETA 120 / 150	◁ 45° ◁ 90°
OMEGA 150	◁ 90°
GAMMA 60 / 150	◁ 90°
SIGMA 90 / 150	◁ 90°
TORO 180	◁ 90°
MODERN 50 / 150	◁ 90°
DUO BLACK	◁ 90°
STRIPE	◁ 90°
SPACE	◁ 90°
POCKET 20 / 45 / 180	

**Dostawki i skrzydła bierne**

DEDYKOWANE     WSZYSTKIE

Cennik		Podane ceny netto za kompletne drzwi
Typ drzwi	Przeszklenie	1
<input type="checkbox"/> Normal	—	1729
<input type="checkbox"/> Premium	—	1999
<input type="checkbox"/> Optimum	—	2799
<input checked="" type="checkbox"/> Termo Prestige Lux	—	4169

**TECHNOLOGIA ALU:** dopłata +680 zł netto<sup>4</sup>

<sup>2</sup> Kolory Antracyt Szafir oraz Czarny Mat dostępne wyłącznie dla linii Termo Prestige Lux, Optimum z ościeżnicą Termo oraz Premium z ościeżnicą Termo. Kolory niedostępne dla drzwi przeszklenych z ramkami PCV.  
<sup>4</sup> Kolor Dąb Białony dostępny wyłącznie dla linii Termo Prestige Lux, Optimum z ościeżnicą Termo oraz Premium z ościeżnicą Termo. <sup>ΔΔΔ</sup> Kolor Woodec Dąb Turner niedostępny dla drzwi z ramkami PCV.

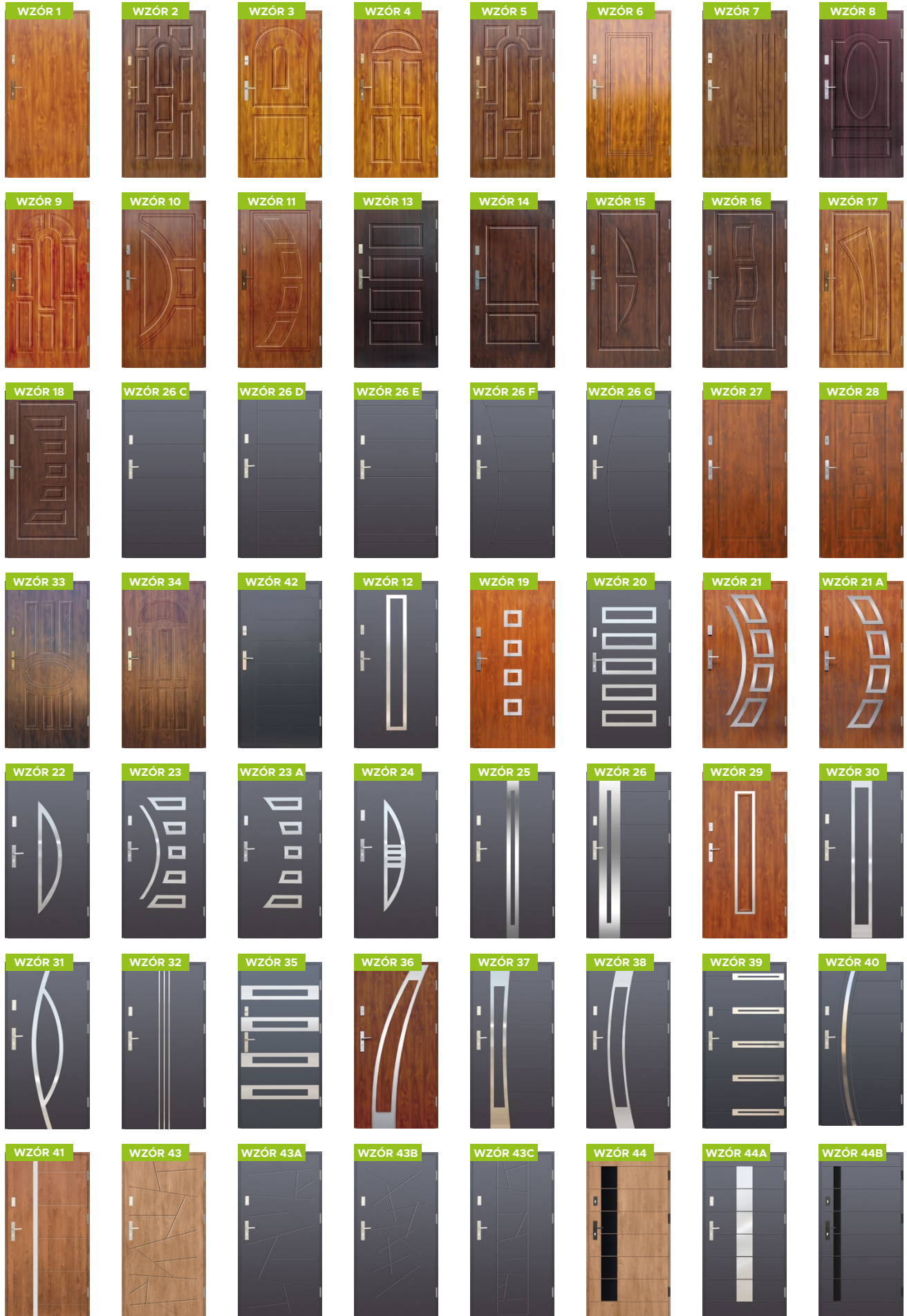



	Normal	Premium	Optimum	Termo Prestige Lux
Wzór 1	1729	1999	2199	4169
Wzór 2	1939	2229	2999	4479
Wzór 3	1939	2229	2999	4479
Wzór 4	1939	2229	2999	—
Wzór 5	1939	2229	2999	4479
Wzór 6	1939	2229	2999	4479
Wzór 7	1939	2229	2999	4479
Wzór 8	1939	2229	2999	—
Wzór 9	1939	2229	2999	4479
Wzór 10	1939	2229	2999	4479
Wzór 11	1939	2229	2999	4479
Wzór 13	1939	2229	2999	4479
Wzór 14	1939	2229	2999	4479
Wzór 15	1939	2229	2999	—
Wzór 16	1939	2229	2999	—
Wzór 17	1939	2229	2999	—
Wzór 18	1939	2229	2999	4479
Wzór 26C	1939	2229	2999	4479
Wzór 26D	1939	2229	2999	4479
Wzór 26E	1939	2229	2999	4479
Wzór 26F	1939	2229	2999	4479
Wzór 26G	1939	2229	2999	4479
Wzór 26I	1939	2229	2999	4479
Wzór 27	1939	2229	2999	4479
Wzór 28	1939	2229	2999	4479
Wzór 33	1939	2229	2999	4479
Wzór 34	1939	2229	2999	4479
Wzór 42	1939	2229	2999	4479
Wzór 43	1939	2229	2999	4479
Wzór 43A	1939	2229	2999	4479
Wzór 43B	1939	2229	2999	4479
Wzór 43C	1939	2229	2999	4479

	Normal	Premium	Optimum	Termo Prestige Lux
Wzór 12	2340*   2640**	2670*   2930**	3450*   3720**	5140*   5410**
Wzór 12 A	2760*   3020**	3160*   3430**	3920*   4190**	5480*   6070**
Wzór 12 B	2870*   3120**	3250*   3530**	4010*   4270**	5570*   5830**
Wzór 12 C	2340*   2640**	2670*   2930**	3450*   3720**	5140*   5410**
Wzór 19	2480*   2740**	2780*   3050**	3550*   3810**	5240*   5500**
Wzór 20	2480*   2740**	2780*   3050**	3550*   3810**	5240*   5500**
Wzór 21   23	2480*   2740**	2780*   3050**	3550*   3810**	5240*   5500**
Wzór 21A   23A	2480*   2740**	2780*   3050**	3550*   3810**	5240*   5500**
Wzór 22   22B	2340*   2640**	2670*   2930**	3450*   3720**	5140*   5410**
Wzór 22 A	2810*   3070**	3120*   3390**	3950*   4210**	5440*   5700**
Wzór 24	2340*   2640**	2670*   2930**	3450*   3720**	5140*   5410**
Wzór 25   25 A	2340*   2640**	2670*   2930**	3450*   3720**	5140*   5410**
Wzór 25B   25C	2340*   2640**	2670*   2930**	3450*   3720**	5140*   5410**
Wzór 26   26A   26B	2340*   2640**	2670*   2930**	3450*   3720**	5140*   5410**
Wzór 29	2600****   2740****	2920****   3050****	3620****   3810****	5380****   5500****
Wzór 30	2340*   2640**	2670*   2930**	3450*   3720**	5140*   5410**
Wzór 31   31A	2340*   2640**	2670*   2930**	3450*   3720**	5140*   5410**
Wzór 32   32A   32B	2340*   2650**	2680*   2940**	3460*   3730**	5170*   5390**
Wzór 35	2480*   2740**	2780*   3050**	3550*   3810**	5240*   5500**
Wzór 36	2340*   2640**	2670*   2930**	3450*   3720**	5140*   5410**
Wzór 37   37 A	2340*   2640**	2670*   2930**	3450*   3720**	5140*   5410**
Wzór 38   38 A	2340*   2640**	2670*   2930**	3450*   3720**	5140*   5410**
Wzór 39	2480*   2740**	2780*   3050**	3550*   3810**	5240*   5500**
Wzór 39A   39B	2480*   2740**	2780*   3050**	3550*   3810**	5240*   5500**
Wzór 40   40A	2340*   2650*	2680*   2940**	3460*   3730**	5170*   5390**
Wzór 41	2340*   2650**	2680*   2940**	3460*   3730**	5170*   5390**
Wzór 41A   41B	2340*   2650**	2680*   2940**	3460*   3730**	5170*   5390**
Wzór 44   44A   44B   44C	2500*   2780**	2750*   3060**	3560*   3830**	5270*   5550**

\* Ramki ze stali nierdzewnej INOX tylko od zewnętrznej strony drzwi.  
 \*\*\* Aplikacja na ramce nierdzewnej INOX tylko po zewnętrznej stronie.  
 \*\*\*\* Ramka ze stali nierdzewnej INOX z jednej strony + ramka PVC obustronnie.

\*\* Ramki ze stali nierdzewnej INOX z obu stron drzwi.  
 \*\*\*\* Ramka ze stali nierdzewnej INOX obustronnie + ramka PVC obustronnie.



Wzór 42  
Kolor Antracyt Gładki  
Akcesoria: Klamka Tahoma INOX



Wzór 26D  
Kolor Czarny Mat  
Akcesoria: Drzwi przewyższone (4 zawiasy), naświetle boczne



Wzór 39a  
Kolor Srebrno-szary  
Akcesoria: Pochwyt Beta 150

**POZNAJ**  
DRZWI WIKĘD

Zainspiruj się i stwórz swoją unikatową kombinację wzoru, akcesoriów i kolorów. Odkryj świat niekończących się możliwości tworzenia drzwi zewnętrznych.

Wzór 14  
Kolor **Antracyt gładki**  
Akcesoria: **Naświetle boczne**



Wzór 26C  
Kolor **Orzech**  
Akcesoria: **Naświetle boczne**



Więcej inspiracji znajdziesz na stronie:  
[www.wiked.pl/inspiracje](http://www.wiked.pl/inspiracje)

Wzór 1  
Kolor **Czarny Mat**  
Akcesoria: **Pochwyty Pocket 180**



Wzór 25A z ramką **Black**  
Kolor **Antracyt Gładki**  
Akcesoria: **Pochwyty Alfa 120**



Wzór 30 z ramką **INOX**  
Kolor **Winchester**  
Akcesoria: **Naświetle boczne**



Wzór 26 z ramką **INOX**  
Kolor **Winchester**





**DEDYKOWANE ROZWIĄZANIA DLA ZESTAWU Z OŚCIEŻNICĄ TERMO**

Naświetla dostępne tylko i wyłącznie w komplecie z ościeżnicą TERMO.

Po zastosowaniu ościeżnicy TERMO istnieje możliwość łączenia naświetla z drzwiami jednoskrzydłowymi, drzwiami dwuskrzydłowymi oraz drzwiami z dostawkami nietwieranymi. Wykonane są z ciepłego profilu aluminiowego TERMO. Dostępne we wszystkich kolorach. Każde naświetle posiada w standardzie pakiet 3-szybowy. Podane ceny naświetli zawierają zestaw montażowy.

Istnieje możliwość wykonania naświetli bocznych i górnych w rozmiarach niestandardowych, czyli pomiędzy wymiarami sugerowanymi w tabelach poniżej. Koszt naświetla o niestandardowym wymiarze to kwota z wymiaru wyższego + 80 zł/szt. za każde niestandardowe naświetle.

**DOSTĘPNE OPCJE**

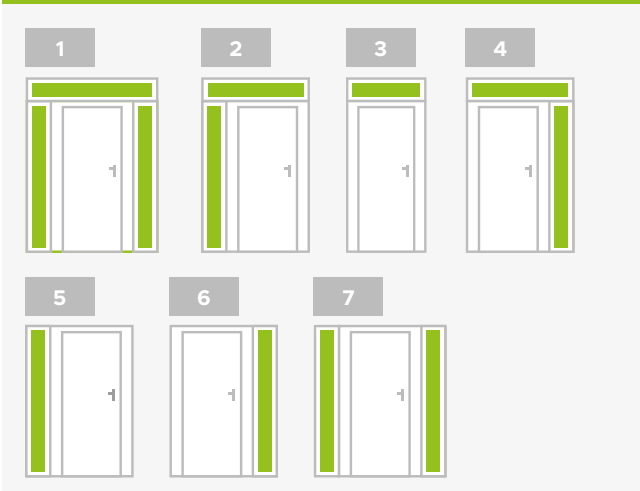

WARTO WIEDZIEĆ

Wyboru naświetla dobrze dokonać już na etapie projektu budynku. Pozwoli to zredukować koszty montażowe.

NAŚWIETLA PREMIUM

**NAŚWIETLA GÓRNE<sup>1</sup>**

↕↔	925 (m 80)	1025 (m 90)	1125 (m 100)	1225	1325	1425	1525	1625	1725	1825	1925	2025	2125	2225	2325	2425	2525	2625
200	1010	1030	1060	1090	1120	1150	1180	1210	1240	1280	1300	1340	1370	1420	1440	1470	1490	1520
300	1060	1090	1120	1180	1210	1270	1290	1330	1370	1420	1470	1510	1560	1600	1640	1660	1700	1720
400	1120	1150	1190	1290	1330	1370	1440	1460	1520	1560	1600	1640	1670	1720	1760	1790	1850	1890
500	1190	1210	1270	1380	1420	1460	1510	1570	1640	1670	1760	1810	1880	1930	1990	2060	2110	2170

**NAŚWIETLA BOCZNE<sup>1</sup>**

↕↔	200	300	400	500	600	700	800
2080	1340	1510	1640	1810	1930	2040	2150

**NAŚWIETLA BOCZNE WYŻSZE NIŻ STANDARD<sup>1</sup>**

↕↔	200	300	400	500	600	700	800
2200	1400	1600	1720	1930	2060	2110	2170
2300	1430	1640	1760	1990	2160	2210	2260
2400	1460	1660	1790	2060	2250	2320	2370

**DOSTĘPNE RODZAJE ZESPOLEŃ W NAŚWIETLACH BOCZNYCH**

- Standard (szkło przezroczyste) 4ESG/16/4/14/TF4
- Szkło mleczne 4ESG/16/4 MAT/14/TF4
- Szkło refleksyjne 4ESG/16/4 Reflex Brąz/14/TF4
- Piaskowane według wzoru 4ESG/16/4 Piaskowane/14/TF4 (nie dotyczy wzoru 26E)
- Pełne - panel (w kolorze naświetla)
- 4ESG/16/4 piaskowane w całości/ 14/TF4.
- Glass Design 4ESG/16/4/14/TF4 (opcja za dopłatą)
- Lustro Weneckie/Black/Black Lustro Weneckie/Paint Black/ Black Lacobel 3D (opcja za dopłatą)

NAŚWIETLA OPTIMUM

**NAŚWIETLA GÓRNE<sup>1</sup>**

↑↔	961 (□80)	1061 (□90)	1161 (□100)	1261	1361	1461	1561	1661	1761	1861	1961	2061	2161	2261	2361	2461	2561	2661
200	1300	1330	1360	1380	1420	1440	1490	1510	1530	1570	1600	1610	1640	1660	1700	1720	1760	1790
300	1380	1420	1440	1510	1530	1580	1610	1650	1710	1750	1790	1830	1880	1920	1950	1990	2030	2060
400	1480	1510	1560	1640	1700	1720	1760	1810	1880	1900	1940	1990	2040	2080	2110	2160	2200	2240
500	1600	1620	1650	1700	1810	1860	1900	1950	2040	2080	2160	2210	2260	2340	2390	2450	2500	2560

**NAŚWIETLA BOCZNE<sup>1</sup>**

↑↔	200	300	400	500	600	700	800
2100	1640	1880	2040	2260	2500	2740	2980

**NAŚWIETLA BOCZNE WYŻSZE NIŻ STANDARD<sup>1</sup>**

↑↔	200	300	400	500	600	700	800
2200	1660	1920	2080	2340	2590	2830	3090
2300	1700	1950	2110	2390	2670	2910	3190
2400	1720	1990	2160	2450	2740	3040	3340

**DOSTĘPNE RODZAJE ZESPOLEŃ W NAŚWIETLACH BOCZNYCH**

1. Standard (szkło przezroczyste) 4ESG/20/4/20/TF4
2. Szkło mleczne 4ESG/20/4 MAT/20/TF4
3. Szkło refleksyjne 4ESG/20/4 Reflex Brąz/20/TF4
4. Piaskowane według wzoru 4ESG/20/4 Piaskowane/20/TF4 (nie dotyczy wzoru 26E)
5. Pełne - panel (w kolorze naświetla)
6. 4ESG/20/4 piaskowane w całości/ 20/TF4.
7. Glass Design 4ESG/20/4/20/TF4 (opcja za dopłatą)
8. Lustro Weneckie/Black/Black Lustro Weneckie/Paint Black/ Black Lacobel 3D (opcja za dopłatą)

NAŚWIETLA TERMO PRESTIGE LUX

**NAŚWIETLA GÓRNE<sup>1</sup>**

↑↔	983 (□80)	1083 (□90)	1183	1283	1383	1483	1583	1683	1783	1883	1983	2083	2183	2283	2383	2483	2583	2683
200	1300	1330	1360	1380	1420	1440	1490	1510	1530	1570	1600	1610	1640	1660	1700	1720	1760	1790
300	1380	1420	1440	1510	1530	1580	1610	1650	1710	1750	1790	1830	1880	1920	1950	1990	2030	2060
400	1480	1510	1560	1640	1700	1720	1760	1810	1880	1900	1940	1990	2040	2080	2110	2160	2200	2240
500	1600	1620	1650	1700	1810	1860	1900	1950	2040	2080	2160	2210	2260	2340	2390	2450	2500	2560

**NAŚWIETLA BOCZNE<sup>1</sup>**

↑↔	200	300	400	500	600	700	800
2100	1640	1880	2040	2260	2500	2740	2980

**NAŚWIETLA BOCZNE WYŻSZE NIŻ STANDARD<sup>1</sup>**

↑↔	200	300	400	500	600	700	800
2200	1660	1920	2080	2340	2590	2830	3090
2300	1700	1950	2110	2390	2670	2910	3190
2400	1720	1990	2160	2450	2740	3040	3340

**DOSTĘPNE RODZAJE ZESPOLEŃ W NAŚWIETLACH BOCZNYCH**

1. Standard (szkło przezroczyste) 4ESG/20/4/20/TF4
2. Szkło mleczne 4ESG/20/4 MAT/20/TF4
3. Szkło refleksyjne 4ESG/20/4 Reflex brąz/20/TF4
4. Piaskowane według wzoru 4ESG/20/4 Piaskowane/20/TF4 (nie dotyczy wzoru 26E)
5. Pełne - panel (w kolorze naświetla)
6. 4ESG/20/4 piaskowane w całości/ 20/TF4
7. Glass Design 4ESG/20/4/20/TF4 (opcja za dopłatą)
8. Lustro Weneckie/Black/Black Lustro Weneckie/Paint Black/ Black Lacobel 3D (opcja za dopłatą)



Drzwi dwuskrzydłowe posiadają standard wyposażenia serii PREMIUM i mogą występować zarówno z ościeżnicami „9” i „11” jak i TERMO (dopłata do ościeżnicy TERMO zgodnie z cennikiem).

W przedstawionych wzorach istnieje możliwość zamówienia skrzydła biernego w wersji pełnej bez przetłoczeń, przetłoczonej bądź z przeszkleniem zgodnie z tabelą dopłat. Skrzydła bierne w rozmiarze „30” wykonywane są wyłącznie w opcji pełnej, P6, X6 oraz dla wzorów z przetłoczeniami.

W drzwiach z ościeżnicą TERMO istnieje możliwość zamówienia naświetli górnych oraz bocznych (dopłata zgodnie z cennikiem). Skrzydło bierne jest elementem otwierającym.

## DOSTĘPNE KOLORY W OKLEINIE

BIAŁY	DĄB BIELONY	WOODEC DĄB TURNER	WINCHESTER	ZŁOTY DĄB	ORZECH	MAHOŃ
WENGE	DĄB BAGIENNY	SREBRNO SZARY	ANTRACYT SZAFIR	ANTRACYT GŁADKI	ANTRACYT STRUKTURA	CZARNY MAT

⚠ Kolor Dąb Bielony dostępny dla linii Premium z ościeżnicą Termo. Kolor niedostępny dla wzorów przeszklonych z ramkami PCV. ⚠⚠⚠ Kolor Dąb Bielony dostępny dla linii Premium z ościeżnicą Termo. ⚠⚠⚠ Kolor Wooddec Dąb Turner niedostępny dla drzwi z ramkami PCV.

### SKRZYDŁO BIERNE

### SKRZYDŁA BIERNE Z PRZETŁOCZENIEM I PRZESZKLENIEM

### SKRZYDŁA BIERNE PRZESZKŁONE

PEŁNE	PT 1	PT 2	PT 3	PT 4	P 1	P 2	P 3	P 4	P 5	P 6	P 7	P 8	P 9	P 10
+ 1610*	+ 2700*	+ 2700*	+ 2700*	+ 2700*	+ 2580*	+ 2180*	+ 2580*	+ 2700*	+ 2440*	+ 2440*	+ 2440*	+ 2440*	+ 2700*	+ 2700*
30,40,50,60	40,50,60	40,50,60	40,50,60	40,50,60	40,50,60	40,50,60	40,50,60	40,50,60	40,50,60	30,40,50,60	40,50,60	40,50,60	40,50,60	40,50,60

### SKRZYDŁA BIERNE Z PRZETŁOCZENIEM

### SKRZYDŁA BIERNE Z APLIKACJĄ INOX / LACOBEL BEZ PRZESZKLENIA

T 1	T 2	T 3	T 4	T 5	T 6	T 7	T 8	T 9	T 10	X 1	X 2	X 3	X 4	X 5	X 6	X 7	X 8	X 9	X 10	
+ 1740*	+ 1740*	+ 1740*	+ 1740*	+ 1740*	+ 1740*	+ 1740*	+ 1740*	+ 1740*	+ 1740*	+ 1740*	-	+ 2140*	+ 2140*	+ 2140*	+ 2140*	+ 2140*	+ 2140*	+ 2340*	+ 2340*	+ 2140*
30,40,50,60	30,40,50,60	30,40,50,60	30,40,50,60	30,40,50,60	30,40,50,60	30,40,50,60	30,40,50,60	30,40,50,60	30,40,50,60	40,50,60	40,50,60	40,50,60	40,50,60	40,50,60	30,40,50,60	30,40,50,60	40,50,60	40,50,60	30,40,50,60	30,40,50,60

## DOSTĘPNE RAMKI BLACK DLA SKRZYDEŁ BIERNYCH

PT1	PT2	PT3	PT4	P5	P6	P7	P8	X2	X3	X5	X6
								X7	X10		

## DOSTĘPNE RODZAJE PRZESZKLEŃ W SKRZYDLE BIERNYM

REFLEX GRAFIT + BRĄZ (PŁASKI / WYPUKŁY), MLECZNA	P1	P3		
STANDARD (PRZEZROCZYSTE), REFLEX GRAFIT + BRĄZ (PŁASKI), MLECZNA, PIASKOWANA W CAŁOŚCI	P2			
STANDARD (PRZEZROCZYSTE), REFLEX GRAFIT + BRĄZ (PŁASKI), PIASKOWANA W CAŁOŚCI, PIASKOWANA WG WZORU, MLECZNA	PT1	PT2	PT3	PT4

STANDARD (PRZEZROCZYSTE), PIASKOWANA WG WZORU, REFLEX GRAFIT+BRĄZ (PŁASKI), MLECZNA, PIASKOWANA W CAŁOŚCI	P4	P5	P6	P7	P8
KRYSTAŁ, SREBRNA KOSTKA, CZARNA KOSTKA	PT1	PT2	P4	P5	
BLACK, BLACK LUTRO WENECKIE	P9	P10			

\*Podane ceny netto w PLN.



**BUDOWA DRZWI DWUSKRZYDŁOWYCH PREMIUM**

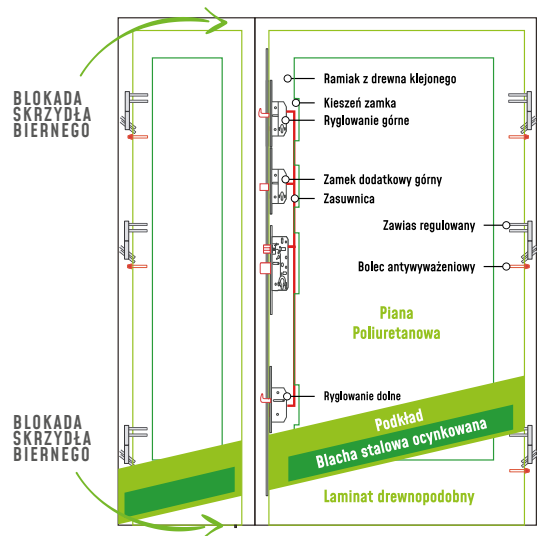

**DOSTĘPNE WYMIARY DRZWI DWUSKRZYDŁOWYCH**

SZEROKOŚĆ ZESTAWU	SZEROKOŚĆ SKRZYDŁA CZYNNEGO	SZEROKOŚĆ SKRZYDŁA BIERNEGO
110	80	30
120	90	30
	80	40
130	80	50
	90	40
140	100	30
	80	60
	90	50
150	100	40
	90	60
160	100	50

Doплата zgodnie z cennikiem. Istnieje możliwość wykonania w skrzydle biernym innych przeszkleń niż sugerowane (wyłącznie po konsultacji z działem sprzedaży).

Do ceny wybranego wzoru drzwi jednoskrzydłowych z serii PREMIUM (cena drzwi bez przeszkleń lub cena drzwi z przeszkleciem) należy doliczyć cenę wybranego skrzydła biernego zgodnie z poniższą tabelą oraz jeśli drzwi mają być wyposażone w ościeżnicę TERMO dopłatę z ostatniej kolumny.

CENY DRZWI JEDNSKRZYDŁOWYCH			CENY DOPLAT DO DRZWI DWUSKRZYDŁOWYCH			DOPLATA ZA OŚCIEŻNICĘ TERMO
WZÓR	CENA DRZWI BEZ PRZESZKLENIA*	CENA DRZWI Z PRZESZKLENIEM*	SKRZYDŁO BIERNE PEŁNE BEZ PRZETŁOCZEŃ*	SKRZYDŁO BIERNE Z PRZETŁOCZENIAMI*	SKRZYDŁO BIERNE PRZESZKŁONE*	
WZÓR 1	1999	-	+ 1610	+ w zależności od wybranego wzoru	+ w zależności od wybranego wzoru	+ 920
WZÓR 2, 3, 4, 5, 33	2229	2709	+ 1610	+ w zależności od wybranego wzoru	+ w zależności od wybranego wzoru	+ 920
WZÓR 6	2229	3049	+ 1610	+ w zależności od wybranego wzoru	+ w zależności od wybranego wzoru	+ 920
WZÓR 34	2229	3029	+ 1610	+ w zależności od wybranego wzoru	+ w zależności od wybranego wzoru	+ 920
WZÓR 7, 8, 10	2229	3169	+ 1610	+ w zależności od wybranego wzoru	+ w zależności od wybranego wzoru	+ 920
WZÓR 9, 9A, 11, 15, 16, 17, 18	2229	3329	+ 1610	+ w zależności od wybranego wzoru	+ w zależności od wybranego wzoru	+ 920
WZÓR 9B	2229	3829	+ 1610	+ w zależności od wybranego wzoru	+ w zależności od wybranego wzoru	+ 920
WZÓR 19, 20, 21, 21A, 23, 23A, 35, 39, 39A, 39B, 35	2780**   3050***	3459	+ 1610	+ w zależności od wybranego wzoru	+ w zależności od wybranego wzoru	+ 920
WZÓR 12, 22, 24, 25, 26, 30, 36, 37, 38 37, 38	2670**   2930***	3329	+ 1610	+ w zależności od wybranego wzoru	+ w zależności od wybranego wzoru	+ 920
WZÓR 12A****	3160**   3430***	3829	+ 1610	+ w zależności od wybranego wzoru	+ w zależności od wybranego wzoru	+ 920
WZÓR 12B****	3250**   3530***	3939	+ 1610	+ w zależności od wybranego wzoru	+ w zależności od wybranego wzoru	+ 920
WZÓR 13, 14, 26C, 26D, 27, 28	2229	-	+ 1610	+ w zależności od wybranego wzoru	+ w zależności od wybranego wzoru	+ 920
WZÓR 22A****	3120**   3390***	3329	+ 1610	+ w zależności od wybranego wzoru	+ w zależności od wybranego wzoru	+ 920
WZÓR 29	2920**	3459	+ 1610	+ w zależności od wybranego wzoru	+ w zależności od wybranego wzoru	+ 920
WZÓR 32, 32A, 32B, 40, 40A, 41, 41A, 41B	2679**   2939***	-	+ 1610	+ w zależności od wybranego wzoru	+ w zależności od wybranego wzoru	+ 920
WZÓR 31, 31A	2670**   2930***	3459	+ 1610	+ w zależności od wybranego wzoru	+ w zależności od wybranego wzoru	+ 920
WZÓR 42	2229	3189	+ 1610	+ w zależności od wybranego wzoru	+ w zależności od wybranego wzoru	+ 920
WZÓR 43, 43A, 43B, 43C	2229	-	+ 1610	+ w zależności od wybranego wzoru	+ w zależności od wybranego wzoru	+ 920
WZÓR 44, 44A, 44B, 44C	2750**   3060***	-	+ 1610	+ w zależności od wybranego wzoru	+ w zależności od wybranego wzoru	+ 920

**CAMELEON PREMIUM**

Do wybranej kombinacji z tabeli powyżej należy doliczyć dopłatę za malowanie RAL zgodną z wybraną paletą kolorystyczną.

\* Podane ceny netto w PLN      \*\* INOX od zewnątrz      \*\*\* INOX obustronnie      \*\*\*\* Aplikacja ozdobna 3D na ramce INOX tylko po zewnętrznej stronie



Drzwi z dostawkami posiadają standard wyposażenia dokładnie taki, jak wybrana linia drzwi i dodatkowo zawsze doposażone są w ciepłą ościeżnicę TERMO. Dostawki, czyli tzw. imitacje skrzydła mogą występować z jednej strony lub z obu stron skrzydła głównego i zawsze w standardzie skonstruowane są również na bazie ościeżnicy ciepłej TERMO. Dostawki są elementami uniwersalnymi i w wersji pojedynczej ta sama dostawka może występować z lewej lub z prawej strony w zależności od potrzeby. Ościeżnica drzwiowa z ościeżnicą dostawki łączona jest analogicznie do połączenia z naświetlem.

**Dostawki nieotwierane dostępne są w szerokościach 30, 40, 50 i 60 (dostępność zależna od linii drzwi).**

**DOSTĘPNOŚĆ PONIŻSZYCH SZEROKOŚCI TYLKO DLA LINII PREMIUM. DLA LINII OPTIMUM I TERMO PRESTIGE LUX DOSTĘPNE SZEROKOŚCI PO KONSULTACJI Z DZIAŁEM SPRZEDAŻY. CENY ZAWIERAJĄ 1 SZTUKĘ DOSTAWKI.**

	DOSTAWKI Z PRZETŁOCZENIEM I PRZESZKLENIEM					DOSTAWKI PRZESZKŁONE									
	-	PT 1	PT 2	PT 3	PT 4	P 1	P 2	P 3	P 4	P 5	P 6	P 7	P 8	P 9	P 10
<b>PREMIUM</b>	+ 2130*	+ 3090*	+ 3090*	+ 3090*	+ 3090*	+ 3020*	+ 2740*	+ 3020*	+ 3280*	+ 2950*	+ 2950*	+ 2950*	+ 2950*	+ 3090*	+ 3090*
Dost. szerokości	30,40,50,60	40,50,60	40,50,60	40,50,60	40,50,60	40,50,60	40,50,60	40,50,60	40,50,60	40,50,60	30,40,50,60	40,50,60	40,50,60	40,50,60	40,50,60
<b>OPTIMUM</b>	+ 2480*	+ 3400*	+ 3400*	+ 3400*	+ 3400*	+ 3340*	+ 3070*	+ 3340*	+ 3600*	+ 3270*	+ 3270*	+ 3270*	+ 3270*	+ 3400*	+ 3400*
Dost. szerokości	30,40,50,60	50,60	50,60	50,60	50,60	50,60	50,60	50,60	50,60	50,60	40,50,60	50,60	50,60	50,60	50,60
<b>TERMO PRESTIGE LUX</b>	+ 2860*	+ 3790*	+ 3790*	+ 3790*	+ 3790*	+ 3730*	+ 3460*	+ 3730*	+ 3990*	+ 3660*	+ 3660*	+ 3660*	+ 3660*	+ 3790*	+ 3790*
Dost. szerokości	30,40,50,60	50,60	50,60	50,60	50,60	50,60	50,60	50,60	50,60	50,60	40,50,60	50,60	50,60	50,60	50,60

DOSTAWKI Z PRZETŁOCZENIEM										DOSTAWKI Z APLIKACJĄ INOX / LACOBEL BEZ PRZESZKLENIA									
T 1	T 2	T 3	T 4	T 5	T 6	T 7	T 8	T 9	T 10	X 1	X 2	X 3	X 4	X 5	X 6	X 7	X 8	X 9	X 10

	INOX / LACOBEL JEDNOSTRONNIE																			
<b>PREMIUM</b>	+ 2260*	+ 2260*	+ 2260*	+ 2260*	+ 2260*	+ 2260*	+ 2260*	+ 2260*	+ 2260*	+ 2260*	-	+ 2650*	+ 2650*	+ 2650*	+ 2650*	+ 2650*	+ 2650*	+ 2850*	+ 2850*	+ 2650*
Dost. szerokości	30,40,50,60	30,40,50,60	30,40,50,60	30,40,50,60	30,40,50,60	30,40,50,60	30,40,50,60	30,40,50,60	30,40,50,60	40,50,60	-	40,50,60	40,50,60	40,50,60	40,50,60	30,40,50,60	40,50,60	40,50,60	40,50,60	40,50,60
<b>OPTIMUM</b>	+ 2610*	+ 2610*	+ 2610*	+ 2610*	+ 2610*	+ 2610*	+ 2610*	+ 2610*	+ 2610*	+ 2610*	-	+ 3010*	+ 3010*	+ 3010*	+ 3010*	+ 3010*	+ 3010*	+ 3210*	+ 3210*	+ 3010*
Dost. szerokości	40,50,60	40,50,60	30,40,50,60	40,50,60	40,50,60	30,40,50,60	30,40,50,60	30,40,50,60	30,40,50,60	40,50,60	-	50,60	50,60	40,50,60	50,60	40,50,60	50,60	50,60	50,60	50,60
<b>TERMO PRESTIGE LUX</b>	+ 3000*	+ 3000*	+ 3000*	+ 3000*	+ 3000*	+ 3000*	+ 3000*	+ 3000*	+ 3000*	+ 3000*	-	+ 3380*	+ 3380*	+ 3380*	+ 3380*	+ 3380*	+ 3380*	+ 3580*	+ 3580*	+ 3380*
Dost. szerokości	40,50,60	40,50,60	30,40,50,60	40,50,60	40,50,60	30,40,50,60	30,40,50,60	30,40,50,60	30,40,50,60	40,50,60	-	50,60	50,60	40,50,60	50,60	40,50,60	50,60	50,60	50,60	50,60

**RAMKI BLACK DOSTĘPNE SĄ DLA NASTĘPUJĄCYCH DOSTAWEK**

PT1	PT2	PT3	PT4	P5	P6	P7	P8	X2	X3
X5	X6	X7	X10						

	INOX / LACOBEL OBUSTRONNIE									
<b>PREMIUM</b>	+ 3000*	+ 2860*	+ 2860*	+ 2860*	+ 2860*	+ 2860*	+ 2860*	+ 3060*	+ 3060*	+ 2860*
Dost. szerokości	40,50,60	40,50,60	40,50,60	40,50,60	40,50,60	40,50,60	30,40,50,60	30,40,50,60	40,50,60	40,50,60
<b>OPTIMUM</b>	+ 3340*	+ 3200*	+ 3200*	+ 3200*	+ 3200*	+ 3200*	+ 3200*	+ 3400*	+ 3400*	+ 3200*
Dost. szerokości	50,60	50,60	50,60	40,50,60	50,60	40,50,60	30,40,50,60	50,60	50,60	30,40,50,60
<b>TERMO PRESTIGE LUX</b>	+ 3580*	+ 3580*	+ 3580*	+ 3580*	+ 3580*	+ 3580*	+ 3580*	+ 3780*	+ 3780*	+ 3580*
Dost. szerokości	50,60	50,60	50,60	40,50,60	50,60	40,50,60	30,40,50,60	30,40,50,60	50,60	50,60

\*Podane ceny netto w PLN.

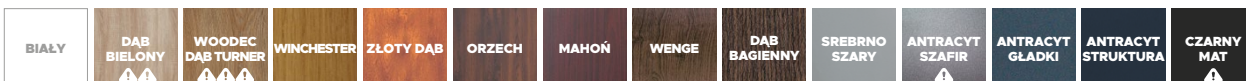

KOLORY DOSTĘPNE W OKLEINIE

DOSTĘPNE RODZAJE PRZESZKŁA W SKRZYDLE BIERNYM

- REFLEX BRĄZ+GRAFIT, REFLEX WYPUKŁY, MLECZNA
- STANDARD (PRZEZROCZYSTE), REFLEX BRĄZ+GRAFIT, MLECZNA, PIASKOWANA W CAŁOŚCI
- STANDARD (PRZEZROCZYSTE), REFLEX BRĄZ+GRAFIT, PIASKOWANA W CAŁOŚCI, PIASKOWANA WG WZORU, MLECZNA
- STANDARD (PRZEZROCZYSTE), PIASKOWANA WG WZORU, REFLEX BRĄZ+GRAFIT, MLECZNA, PIASKOWANA W CAŁOŚCI
- KRYSTAŁ, SREBRNA KOSTKA, CZARNA KOSTKA

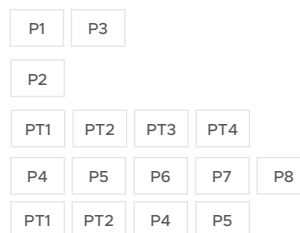

DOSTAWKI NIEOTWIERANE PREMIUM

Szerokość dostawki (np. 40) oznacza, że skrzydło dostawki wraz z ościeżnicą ma po zewnętrznej stronie całkowitą szerokość (Sc) 40 cm.

DOSTĘPNE ROZMIARY DOSTAWEK

SZEROKOŚĆ ZESTAWU	SZEROKOŚĆ SKRZYDŁA	SZEROKOŚĆ DOSTAWEK
1525	80	30 + 30
1625	90	30 + 30
1725	80	40 + 40
1825	100	30 + 30
1825	90	40 + 40
1925	100	40 + 40
1925	80	50 + 50

I TAK DALEJ. DOPLATA DO DRZWI 100 ZGODNIE Z CENNIKIEM

SZCZEGÓŁOWE CECHY DRZWI PREMIUM TERMO ZNAJdziesz NA STRONIE 19

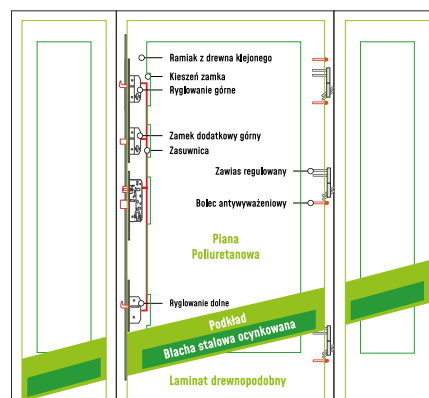

DOSTAWKI NIEOTWIERANE OPTIMUM

Szerokość dostawki (np. 40) oznacza, że skrzydło dostawki wraz z ościeżnicą ma po zewnętrznej stronie całkowitą szerokość (Sc) 40 cm.

DOSTĘPNE ROZMIARY DOSTAWEK

SZEROKOŚĆ ZESTAWU	SZEROKOŚĆ SKRZYDŁA	SZEROKOŚĆ DOSTAWEK
1761	80	40 + 40
1861	90	40 + 40
1961	100	40 + 40
1961	80	50 + 50

I TAK DALEJ. DOPLATA DO DRZWI 100 ZGODNIE Z CENNIKIEM

SZCZEGÓŁOWE CECHY DRZWI OPTIMUM TERMO ZNAJdziesz NA STRONIE 15

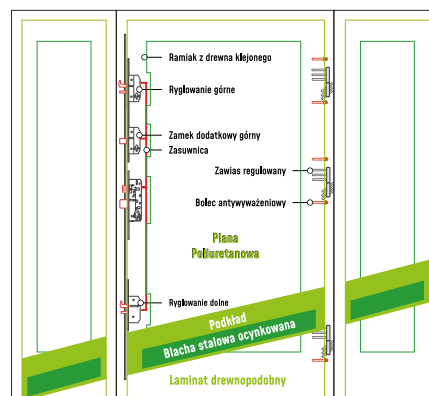

DOSTAWKI NIEOTWIERANE TERMO PRESTIGE LUX

Szerokość dostawki (np. 40) oznacza, że skrzydło dostawki wraz z ościeżnicą ma po zewnętrznej stronie całkowitą szerokość (Sc) 40 cm.

DOSTĘPNE ROZMIARY DOSTAWEK

SZEROKOŚĆ ZESTAWU	SZEROKOŚĆ SKRZYDŁA	SZEROKOŚĆ DOSTAWEK
1783	80	40 + 40
1883	90	40 + 40
1983	80	50 + 50

SZCZEGÓŁOWE CECHY DRZWI TERMO PRESTIGE LUX ZNAJdziesz NA STRONIE 14

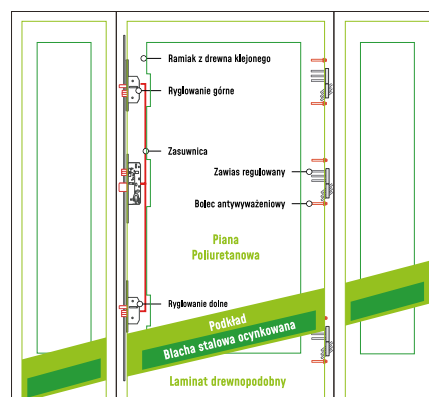

⚠ Kolory dostępne wyłącznie dla linii Termo Prestige Lux, Optimum z ościeżnicą Termo oraz Premium z ościeżnicą Termo. Kolory te są niedostępny dla drzwi przeszklonych z ramkami PCV. ⚠⚠ Kolor Dąb Bielony dostępny wyłącznie dla linii Termo Prestige Lux, Optimum z ościeżnicą Termo oraz Premium z ościeżnicą Termo. ⚠⚠⚠ Kolor Wooddec Dąb Turner niedostępny dla drzwi z ramkami PCV.



WZÓR	LINIA DRZWI	CENY DRZWI			CENY DOPLAT DO DRZWI Z DOSTAWKAMI		
		CENA DRZWI BEZ PRZESZKLENIA <sup>1</sup>	CENA DRZWI Z PRZESZKLIENIEM <sup>1</sup>	DOPLATA ZA OŚCIEŻNICĘ TERMO	DOSTAWKA PEŁNA BEZ PRZETŁOCZEŃ <sup>1</sup>	DOSTAWKA Z PRZETŁOCZEŃMI <sup>1</sup>	DOSTAWKA PRZESZKŁONA <sup>1</sup>
WZÓR 1	Premium	1999	-	+ 830	+ 2130		
	Optimum	2799	-	+ 920	+ 2480		
	Termino Prestige Lux	4169	-	-	+ 2860		
WZÓR 2, 3, 5	Premium	2229	2709	+ 830	+ 2130		
	Optimum	2999	3429	+ 920	+ 2480		
	Termino Prestige Lux	4479	5199	-	+ 2860		
WZÓR 4	Premium	2229	2709	+ 830	+ 2130		
	Optimum	2999	3429	+ 920	+ 2480		
	Termino Prestige Lux	-	-	-	+ 2860		
WZÓR 6	Premium	2229	3049	+ 830	+ 2130		
	Optimum	2999	3759	+ 920	+ 2480		
	Termino Prestige Lux	4479	5499	-	+ 2860		
WZÓR 7	Premium	2229	3169	+ 830	+ 2130		
	Optimum	2999	3879	+ 920	+ 2480		
	Termino Prestige Lux	4479	5559	-	+ 2860		
WZÓR 8	Premium	2229	3169	+ 830	+ 2130		
	Optimum	2999	3879	+ 920	+ 2480		
	Termino Prestige Lux	-	-	-	+ 2860		
WZÓR 9, 11	Premium	2229	3329	+ 830	+ 2130		
	Optimum	2999	4039	+ 920	+ 2480		
	Termino Prestige Lux	4479	5599	-	+ 2860		
WZÓR 10	Premium	2229	3169	+ 830	+ 2130		
	Optimum	2999	3879	+ 920	+ 2480		
	Termino Prestige Lux	4479	5599	-	+ 2860		
WZÓR 12	Premium	2670*   2930**	3329	+ 830	+ 2130		
	Optimum	3450*   3720**	4039	+ 920	+ 2480		
	Termino Prestige Lux	5140*   5410**	5599	-	+ 2860		
WZÓR 13, 14, 27, 28	Premium	2229	-	+ 830	+ 2130		
	Optimum	2999	-	+ 920	+ 2480		
	Termino Prestige Lux	4479	-	-	+ 2860		
WZÓR 15, 16, 17	Premium	2229	3329	+ 830	+ 2130		
	Optimum	2999	4039	+ 920	+ 2480		
	Termino Prestige Lux	-	-	-	+ 2860		
WZÓR 18	Premium	2229	3329	+ 830	+ 2130		
	Optimum	2999	4039	+ 920	+ 2480		
	Termino Prestige Lux	4479	5599	-	+ 2860		
WZÓR 19, 20, 21, 23, 35, 39	Premium	2780*   3050**	3459	+ 830	+ 2130		
	Optimum	3550*   3810**	4169	+ 920	+ 2480		
	Termino Prestige Lux	5240   5500**	5859	-	+ 2860		
WZÓR 22, 24, 25, 26, 36, 37, 38	Premium	2670*   2930**	3329	+ 830	+ 2130		
	Optimum	3450*   3720**	4039	+ 920	+ 2480		
	Termino Prestige Lux	5140*   5410**	5599	-	+ 2860		
WZÓR 27, 28, 43	Premium	2229**	-	+ 830	+ 2130		
	Optimum	2999**	-	+ 920	+ 2480		
	Termino Prestige Lux	4479**	-	-	+ 2860		
WZÓR 29	Premium	2920*   3050**	3459	+ 830	+ 2130		
	Optimum	3620*   3810**	4169	+ 920	+ 2480		
	Termino Prestige Lux	5380*   5500**	5849	-	+ 2860		
WZÓR 44	Premium	2750*   3060**	-	+ 830	+ 2130		
	Optimum	3560*   3820**	-	+ 920	+ 2480		
	Termino Prestige Lux	5270*   5550**	-	-	+ 2860		
WZÓR 26C, 26D	Premium	2229	-	+ 830	+ 2130		
	Optimum	2999	-	+ 920	+ 2480		
	Termino Prestige Lux	4479	-	-	+ 2860		
WZÓR 31	Premium	2670*   2930**	3459	+ 830	+ 2130		
	Optimum	3450*   3720**	4169	+ 920	+ 2480		
	Termino Prestige Lux	5140*   5410**	5849	-	+ 2860		
WZÓR 32	Premium	2679*   2930**	-	+ 830	+ 2130		
	Optimum	3459*   3729**	-	+ 920	+ 2480		
	Termino Prestige Lux	5169*   5389**	-	-	+ 2860		
WZÓR 33	Premium	2229	2709	+ 830	+ 2130		
	Optimum	2999	3509	+ 920	+ 2480		
	Termino Prestige Lux	4479	5219	-	+ 2860		
WZÓR 34	Premium	2229	3029	+ 830	+ 2130		
	Optimum	2999	3739	+ 920	+ 2480		
	Termino Prestige Lux	4479	5469	-	+ 2860		
WZÓR 40	Premium	2680*   2940**	-	+ 830	+ 2130		
	Optimum	3460*   3730**	-	+ 920	+ 2480		
	Termino Prestige Lux	5170*   5300**	-	-	+ 2860		
WZÓR 41	Premium	2680*   2940**	-	+ 830	+ 2130		
	Optimum	3460*   3730**	-	+ 920	+ 2480		
	Termino Prestige Lux	5170*   5300**	-	-	+ 2860		
WZÓR 42	Premium	2229	3189	+ 830	+ 2130		
	Optimum	2999	3879	+ 920	+ 2480		
	Termino Prestige Lux	4479	5549	-	+ 2860		

+ w zależności od wybranego wzoru

+ w zależności od wybranego wzoru



Otwieranie drzwi z zewnątrz pociągając za uchwyt



Otwieranie drzwi za pomocą klucza



Na zewnątrz



Wewnątrz

1

Klamko-pochwyty



Na zewnątrz



Wewnątrz



2

Pochwyty obustronny



Na zewnątrz



Wewnątrz



3

Klamko-pochwyty lub pochwyty obustronny z elektrozaczepem (funkcja rolki/dzień-noc)



Na zewnątrz



Wewnątrz



W przypadku korzystania z funkcji rolki w elektrozaczepie niezbędne jest wyposażenie drzwi w samozamykacz.

4

Klamko-pochwyty lub pochwyty obustronny z elektrozaczepem



Na zewnątrz



Wewnątrz



W przypadku korzystania z funkcji rolki w elektrozaczepie niezbędne jest wyposażenie drzwi w samozamykacz. Elektrozaczep podłączony jest do zasilania, otwierany np. za pomocą domofonu. Konieczne jest stosowanie dedykowanego zasilacza.

5

Pochwyty z przyciskiem (jedno lub dwustronny)



Na zewnątrz



Wewnątrz



Elektrozaczep podłączony jest do zasilania.

6

Drzwi z systemem automatycznego otwierania



Na zewnątrz



Wewnątrz



Zestaw zawiera czytnik linii papilarnych, system zbliżeniowy lub klawiaturę kodową. Dotyczy wyłącznie drzwi Termo Prestige Lux. Drzwi wyposażone są w zasuwnicę automatyczną.

7

Pochwyty z przyciskiem oraz zasuwnicę automatyczną



Na zewnątrz



Wewnątrz



Przycisk w pochwyty uruchamia zasuwnicę. Dotyczy wyłącznie drzwi Termo Prestige Lux.

8

Drzwi przystosowane do zewnętrznego sterowania



Na zewnątrz



Wewnątrz



W celu uruchomienia tak skonfigurowanych drzwi należy podłączyć je do zewnętrznego sterownika (np. WiKeys). Dotyczy wyłącznie drzwi Termo Prestige Lux. Drzwi wyposażone są w zasuwnicę automatyczną.

9

Drzwi z systemem automatycznego otwierania w pochwyty



Na zewnątrz





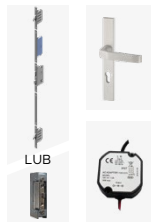



















Wewnątrz

































Zestaw zawiera pochwyty z czytnikiem linii papilarnych. Dotyczy wyłącznie drzwi Termo Prestige Lux oraz Optimum Termo wyposażone w zasuwnicę automatyczną lub elektrozaczep(y) z pamięcią.















Nazwa produktu	Premium Normal	Optimum	Termo Prestige Lux
<p><b>Kontrola dostępu WiKeys</b> W skład zestawu wchodzi centralka oraz aplikacja umożliwiające zdalne zarządzanie drzwiami, roletami, bramą garażową lub wjazdową, alarmem, itp.</p>	2150,00	2150,00	2150,00
<p><b>Inteligentna wkładka lapkey</b> W skład zestawu wchodzi wkładka z gałką mechatroniczną, transpondery (3 szt.), karta właścicielska, aplikacja na smartfona oraz akcesoria niezbędne do montażu wkładki. System wspiera komunikację szyfrowanych połączeń NFC oraz Bluetooth.</p>	2040,00	2040,00	2040,00
<p><b>NOWOŚĆ</b></p> <p><b>System biometryczny (Czytnik linii papilarnych)</b> System automatycznego otwierania drzwi - otwieranie za pomocą odcisku palca. Zestaw zawiera zamek Automatic oraz zasilacz.</p>	—	—	3960,00
<p><b>System kodowy</b> System automatycznego otwierania drzwi - otwieranie poprzez wprowadzenie kodu na klawiaturze. Zestaw zawiera zamek Automatic oraz zasilacz.</p>	—	—	3630,00
<p><b>System zbliżeniowy</b> System automatycznego otwierania drzwi - otwieranie poprzez zbliżeniowy czytnik (w zestawie 2 szt.) lub np. kluczyk samochodowy. Zestaw zawiera zamek Automatic oraz zasilacz</p>	—	—	3630,00
<p><b>Zamek Automatic z napędem elektrycznym do zewnętrznego sterowania</b> W skład zestawu wchodzi zamek automatyczny z napędem elektrycznym, odpowiednie okablowanie. Dostępne tylko dla linii Termo Prestige Lux, nie wymaga stosowania elektrozaczepów, w standardzie zasuwica automatyczna.</p>	—	—	1980,00
<p><b>Zamek Automatic z napędem elektrycznym sterowany pochwytem z przyciskiem</b> W skład zestawu wchodzi zamek automatyczny z napędem elektrycznym, odpowiednie okablowanie. Dostępne tylko dla linii Termo Prestige Lux, nie wymaga stosowania elektrozaczepów, w standardzie zasuwica automatyczna. Do zestawu należy wybrać dodatkowo pochwyty z przyciskiem.</p>	—	—	1980,00 + cena wybranego pochwyty
<p><b>WISMART</b> <b>Kontrola dostępu WiSmart Drzwi*</b> System oparty na sieci µWiFi. Współpracuje ze wszystkimi elektrozaczepami WIKĘD. Możliwość logowania za pomocą kont Facebook, Google lub dowolnego e-maila.</p>	360,00	360,00	360,00
<p><b>WISMART</b> <b>Kontrola dostępu WiSmart Rolety*</b> System oparty na sieci µWiFi. Możliwość logowania za pomocą kont Facebook, Google lub dowolnego e-maila.</p>	300,00	300,00	300,00
<p><b>WISMART</b> <b>Kontrola dostępu WiSmart Rolety DC*</b> System oparty na sieci µWiFi. Możliwość logowania za pomocą kont Facebook, Google lub dowolnego e-maila. Wymaga zastosowania zasilacza 12V.</p>	260,00	260,00	260,00
<p><b>WISMART</b> <b>Kontrola dostępu WiSmart Bramy/Zamek Automatic*</b> System oparty na sieci µWiFi. Dedykowane rozwiązanie dla bram garażowych oraz zamka automatic WIKĘD. Możliwość logowania za pomocą kont Facebook, Google lub dowolnego e-maila.</p>	360,00	360,00	360,00
<p><b>Pochwyty prostokątne Beta 150 cm z czytnikiem linii papilarnych oraz modulem WiFi</b> Kąt montażu: 90°. Kolor: INOX (stal nierdzewna) lub BLACK. Dla drzwi Termo Prestige Lux zestaw zawiera programator, zasilacz oraz zamek Automatic lub trzy elektrozaczepy z pamięcią - zależnie od wybranej opcji. ⚠ Dla drzwi Optimum pochwyty dostępne wyłącznie w konfiguracji z ościeżnicą Termo. Zestaw zawiera programator, zasilacz oraz elektrozaczep z pamięcią.</p>	—	Kolor INOX 4950,00 Klamko-pochwyty	Kolor INOX 4950,00 Klamko-pochwyty
<p><b>Pochwyty Toro 180 z czytnikiem linii papilarnych</b> Kąt montażu: 90° (pion) Kolor: INOX lub Black. Dla drzwi Termo Prestige Lux zestaw zawiera programator, zasilacz oraz zamek Automatic lub trzy elektrozaczepy z pamięcią - zależnie od wybranej opcji. ⚠ Dla drzwi Optimum pochwyty dostępne wyłącznie w konfiguracji z ościeżnicą Termo. Zestaw zawiera programator, zasilacz oraz elektrozaczep z pamięcią.</p>	—	Kolor INOX 4500,00 Klamko-pochwyty  Kolor Black 4700,00 Klamko-pochwyty	Kolor INOX 4500,00 Klamko-pochwyty  Kolor Black 4700,00 Klamko-pochwyty

Nazwa produktu	Premium Normal	Optimum	Termo Prestige Lux
 <b>Klamka Prime</b> Dostępne kolory: Stare Złoto / INOX (stal nierdzewna)	170,00	190,00	170,00
 <b>Klamka Tahoma</b> Dostępne kolory: Stare Złoto / INOX (stal nierdzewna)	170,00	190,00	170,00
 <b>Klamka Manitoba</b> Dostępne kolory: INOX (stal nierdzewna) / Stare Złoto	170,00	190,00	170,00
 <b>Klamka Magnus</b> Dostępne kolory: INOX (stal nierdzewna) / Stare Złoto	170,00	190,00	170,00
 <b>Wkładka (30/45) / Wkładko-gałka (30/45)</b> System jednego klucza	105,00 Drzwi Normal	—	—
 <b>Wkładka (30/45) / Wkładko-gałka (30/45)</b> System jednego klucza. 5 kluczy w zestawie.	105,00	—	—
 <b>Wkładka (50/50) / Wkładko-gałka (50/50)</b> System jednego klucza. 5 kluczy w zestawie.	—	150,00	—
 <b>Wkładko-gałka lub wkładka obustronna (55/55)</b> System jednego klucza. 3 klucze w zestawie.	—	—	120,00
 <b>Próg aluminiowy z uszczelką</b>	60,00	—	—
 <b>Próg PCV z uszczelką</b> Do ościeżnicy Termo	60,00	—	—
 <b>Próg aluminiowy z uszczelką</b> Do ościeżnicy Termo	60,00	—	—
 <b>Próg aluminiowy</b>	—	90,00	—
 <b>Ciepły próg PCV/ALU z przegrodą termiczną</b> Do ościeżnicy Termo	—	110,00	
 <b>Ościeżnica stalowa 9, 11</b>	430,00	—	
 <b>Ościeżnica stalowa 12</b>	—	510,00	—
 <b>Ościeżnica aluminiowa Termo</b>	—	—	1650,00

Nazwa produktu	Premium Normal	Optimum	Termo Prestige Lux
 <p><b>Drzwi wyższe niż standardowa wysokość</b> Maksymalna wysokość wraz z ościeżnicą (HC) do 2400 mm. Dostępne wyłącznie z ościeżnicą Termo. Dotyczy drzwi jednoskrzydłowych oraz drzwi z nasświetlami.</p>	960,00 + ościeżnica Termo Dotyczy wyłącznie linii Premium	1000,00 + ościeżnica Termo	1100,00
 <p><b>Technologia drzwi aluminiowych</b> Opcja dostępna dla wybranych wzorów klasycznych z ościeżnicą Termo. Umożliwia wykonanie wzoru drzwi stalowych w technologii aluminiowej. Brak możliwości zastosowania w opcji kolorystycznej Cameleon.</p>	680,00 dopłata	680,00 dopłata	680,00 dopłata
 <p><b>Zawias chowany (komplet)</b> W skład kompletu drzwi z zawiasem chowanym wchodzi 2 szt. zawiasów. W przypadku drzwi wyższych niż 2200 mm zachodzi konieczność zastosowania dodatkowego trzeciego zawiasu. Zalecane zastosowanie poszerzenia bocznego do ościeżnicy Termo (min. 30 mm szerokości) (nie dotyczy zestawu z nasświetlem lub dostawką stałą, montowanymi od strony zawiasowej drzwi).</p>	—	—	1450,00 Drzwi do wysokości 2200 mm 2175,00 Drzwi powyżej wysokości 2200 mm
 <p><b>Zestaw montażowy do zawiasów chowanych</b> Zestaw wielokrotnego wykorzystania niezbędny do montażu drzwi. W przypadku posiadania wcześniej nabytego zestawu nie jest wymagany jego ponowny zakup.</p>	—	—	100,00
 <p><b>Ościeżnica Termo</b> Dedykowana linii Premium</p>	840,00 <sup>1</sup> 1280,00 <sup>2</sup>	—	—
 <p><b>Ościeżnica Termo</b> Dedykowana linii Optimum</p>	—	930,00 <sup>1</sup> 1440,00 <sup>2</sup>	—
 <p><b>Ościeżnica Aluminiowo-kompozytowa</b> Dedykowana liniom Optimum i Premium</p>	480,00 <sup>1</sup> 910,00 <sup>2</sup>	490,00 <sup>1</sup> 1000,00 <sup>2</sup>	—
 <p><b>Klamka Tahoma</b> Kolor: Black</p>	110,00 <sup>1</sup> 280,00 <sup>2</sup> Dopłata dla linii Premium	100,00 <sup>1</sup> 290,00 <sup>2</sup>	110,00 <sup>1</sup> 280,00 <sup>2</sup>
 <p><b>Klamka Manitoba</b> Kolor: Black</p>	110,00 <sup>1</sup> 280,00 <sup>2</sup> Dopłata dla linii Premium	100,00 <sup>1</sup> 290,00 <sup>2</sup>	110,00 <sup>1</sup> 280,00 <sup>2</sup>
 <p><b>Klamka Magnus</b> Kolor: Black</p>	110,00 <sup>1</sup> 280,00 <sup>2</sup> Dopłata dla linii Premium	100,00 <sup>1</sup> 290,00 <sup>2</sup>	110,00 <sup>1</sup> 280,00 <sup>2</sup>
 <p><b>Klamka Prestige klasa C (z zabezpieczeniem)</b> Kolory: Stare Złoto, INOX (stal nierdzewna)</p>	270,00 <sup>1</sup> 440,00 <sup>2</sup> Dopłata dla linii Premium	240,00 <sup>1</sup> 430,00 <sup>2</sup>	270,00 <sup>1</sup> 440,00 <sup>2</sup>
 <p><b>Klamka Prestige klasa C (bez zabezpieczenia)</b> Kolory: Stare Złoto, INOX (stal nierdzewna)</p>	210,00 <sup>1</sup> 380,00 <sup>2</sup> Dopłata dla linii Premium	190,00 <sup>1</sup> 380,00 <sup>2</sup>	210,00 <sup>1</sup> 380,00 <sup>2</sup>
 <p><b>Klamka Prestige klasa C (z zabezpieczeniem)</b> Kolor: Black</p>	390,00 <sup>1</sup> 560,00 <sup>2</sup> Dopłata dla linii Premium	370,00 <sup>1</sup> 560,00 <sup>2</sup>	390,00 <sup>1</sup> 560,00 <sup>2</sup>
 <p><b>Klamka Magnus klasa C (z zabezpieczeniem)</b> Kolory: Stare Złoto, INOX (stal nierdzewna)</p>	270,00 <sup>1</sup> 440,00 <sup>2</sup> Dopłata dla linii Premium	240,00 <sup>1</sup> 430,00 <sup>2</sup>	270,00 <sup>1</sup> 440,00 <sup>2</sup>
 <p><b>Klamko-gałka Prestige klasa C</b> Kolory: Stare Złoto, INOX (stal nierdzewna)</p>	340,00 <sup>1</sup> 500,00 <sup>2</sup> Dopłata dla linii Premium	340,00 <sup>1</sup> 500,00 <sup>2</sup>	340,00 <sup>1</sup> 500,00 <sup>2</sup>
 <p><b>Rozeta klasa C (z zabezpieczeniem, do pochwytów dwustronnych)</b> Kolor: INOX</p>	270,00 <sup>1</sup> 440,00 <sup>2</sup> Dopłata dla linii Premium	240,00 <sup>1</sup> 430,00 <sup>2</sup>	270,00 <sup>1</sup> 440,00 <sup>2</sup>
 <p><b>Rozeta klasa C (z zabezpieczeniem, do pochwytów dwustronnych)</b> Kolor: Black</p>	390,00 <sup>1</sup> 560,00 <sup>2</sup> Dopłata dla linii Premium	370,00 <sup>1</sup> 560,00 <sup>2</sup>	390,00 <sup>1</sup> 560,00 <sup>2</sup>
 <p><b>Klamko-gałka</b> Kolory: Stare Złoto, INOX (stal nierdzewna)</p>	110,00 <sup>1</sup> 280,00 <sup>2</sup> Dopłata dla linii Premium	90,00 <sup>1</sup> 280,00 <sup>2</sup>	110,00 <sup>1</sup> 280,00 <sup>2</sup>
 <p><b>Wkładka z funkcją awaryjną (opcja doposażenia wkładki standardowej)</b> Pozwala na obustronne otwarcie drzwi przy włożeniu klucza z obustron</p>	65,00 Dopłata do jednej sztuki wkładki obustronnej	65,00 Dopłata do jednej sztuki wkładki obustronnej	65,00 Dopłata do jednej sztuki wkładki obustronnej
 <p><b>Wkładka (30/45) + wkładko-gałka (30/45) klasa C</b> System jednego klucza. 5 kluczy w zestawie.</p>	150,00 <sup>1</sup> 250,00 <sup>2</sup>	—	—
 <p><b>Wkładka (50/50) + wkładko-gałka (50/50) klasa C</b> System jednego klucza. 5 kluczy w zestawie.</p>	—	220,00 <sup>1</sup> 380,00 <sup>2</sup>	—
 <p><b>Wkładko-gałka lub wkładka obustronna (55/55) klasa C</b> System jednego klucza. 3 klucze w zestawie.</p>	—	—	150,00 <sup>1</sup> 270,00 <sup>2</sup>
 <p><b>Wkładka Black</b> System jednego klucza. Wkładka lub komplet wkładek zależnie od serii drzwi.</p>	100,00 <sup>1</sup> 210,00 <sup>2</sup>	120,00 <sup>1</sup> 280,00 <sup>2</sup>	130,00 <sup>1</sup> 260,00 <sup>2</sup>



Nazwa produktu	Premium Normal	Optimum	Termo Prestige Lux
 <b>Wkładka Black klasa C</b> System jednego klucza. Wkładka lub komplet wkładek zależnie od serii drzwi.	220,00 <sup>2</sup> 330,00 <sup>3</sup>	320,00 <sup>2</sup> 480,00 <sup>3</sup>	260,00 <sup>2</sup> 380,00 <sup>3</sup>
  <b>Wkładka Investlock WIKED klasa C</b> Kolor: INOX. Zawiera 5 kluczy inwestorskich plus 2 klucze budowlane. Wkładka lub komplet wkładek zależnie od serii drzwi.	125,00 <sup>2</sup> 230,00 <sup>3</sup>	190,00 <sup>2</sup> 350,00 <sup>3</sup>	90,00 <sup>2</sup> 210,00 <sup>3</sup>
  <b>Wkładka Investlock WIKED klasa C</b> Kolor: Black. Zawiera 5 kluczy inwestorskich plus 2 klucze budowlane. Wkładka lub komplet wkładek zależnie od serii drzwi.	200,00 <sup>2</sup> 310,00 <sup>3</sup>	300,00 <sup>2</sup> 460,00 <sup>3</sup>	240,00 <sup>2</sup> 360,00 <sup>3</sup>
 <b>Pochwyty okrągły Alfa 60 cm</b> Kąt montażu: 45° lub 90° Kolor: INOX (stal nierdzewna)	620,00 <sup>1</sup> Klamko-pochwyty 930,00 <sup>1</sup> Pochwyty obustronne	620,00 <sup>1</sup> Klamko-pochwyty 930,00 <sup>1</sup> Pochwyty obustronne	620,00 Klamko-pochwyty 930,00 Pochwyty obustronne
 <b>Pochwyty okrągły Alfa 120 cm</b> Kąt montażu: 45° lub 90° Kolor: INOX (stal nierdzewna)	750,00 Klamko-pochwyty 1080,00 Pochwyty obustronne	750,00 Klamko-pochwyty 1080,00 Pochwyty obustronne	750,00 Klamko-pochwyty 1080,00 Pochwyty obustronne
  <b>Pochwyty okrągły Alfa 120 cm z przyciskiem</b> Kąt montażu: 45° lub 90° Kolor: INOX (stal nierdzewna) Wymaga zastosowania elektrozaczepu oraz zasilacza lub zasuwnicy automatycznej (dostępnej wyłącznie dla linii Termo Prestige Lux)	1120,00 Klamko-pochwyty 1460,00 Pochwyty obustronne	1120,00 Klamko-pochwyty 1460,00 Pochwyty obustronne	1120,00 Klamko-pochwyty 1460,00 Pochwyty obustronne
 <b>Pochwyty okrągły Alfa 150 cm</b> Kąt montażu: 45° lub 90° Kolor: INOX (stal nierdzewna)	870,00 Klamko-pochwyty 1190,00 Pochwyty obustronne	870,00 Klamko-pochwyty 1190,00 Pochwyty obustronne	870,00 Klamko-pochwyty 1190,00 Pochwyty obustronne
  <b>Pochwyty okrągły Alfa 150 cm z przyciskiem</b> Kąt montażu: 45° lub 90° Kolor: INOX (stal nierdzewna) Wymaga zastosowania elektrozaczepu oraz zasilacza lub zasuwnicy automatycznej (dostępnej wyłącznie dla linii Termo Prestige Lux)	1200,00 Klamko-pochwyty 1520,00 Pochwyty obustronne + obustronny przycisk	1200,00 Klamko-pochwyty 1520,00 Pochwyty obustronne + obustronny przycisk	1200,00 Klamko-pochwyty 1520,00 Pochwyty obustronne + obustronny przycisk
 <b>Pochwyty okrągły Alfa 120 cm</b> Kąt montażu: 45° lub 90° Kolor: Black	960,00 Klamko-pochwyty 1280,00 Pochwyty obustronne	960,00 Klamko-pochwyty 1280,00 Pochwyty obustronne	960,00 Klamko-pochwyty 1280,00 Pochwyty obustronne
  <b>Pochwyty okrągły Alfa 120 cm z przyciskiem</b> Kąt montażu: 45° lub 90° Kolor: Black. Wymaga zastosowania elektrozaczepu oraz zasilacza lub zasuwnicy automatycznej (dostępnej wyłącznie dla linii Termo Prestige Lux)	1340,00 Klamko-pochwyty 1810,00 Pochwyty obustronne	1340,00 Klamko-pochwyty 1810,00 Pochwyty obustronne	1340,00 Klamko-pochwyty 1810,00 Pochwyty obustronne
 <b>Pochwyty okrągły Alfa 150 cm</b> Kąt montażu: 45° lub 90° Kolor: Black	1040,00 Klamko-pochwyty 1370,00 Pochwyty obustronne	1040,00 Klamko-pochwyty 1370,00 Pochwyty obustronne	1040,00 Klamko-pochwyty 1370,00 Pochwyty obustronne
  <b>Pochwyty okrągły Alfa 150 cm z przyciskiem</b> Kąt montażu: 45° lub 90° Kolor: Black. Wymaga zastosowania elektrozaczepu oraz zasilacza lub zasuwnicy automatycznej (dostępnej wyłącznie dla linii Termo Prestige Lux)	1460,00 Klamko-pochwyty 1930,00 Pochwyty obustronne + obustronny przycisk	1460,00 Klamko-pochwyty 1930,00 Pochwyty obustronne + obustronny przycisk	1460,00 Klamko-pochwyty 1930,00 Pochwyty obustronne + obustronny przycisk
 <b>Pochwyty prostokątny Beta 120 cm</b> Kąt montażu: 45° lub 90° Kolor: INOX (stal nierdzewna)	750,00 Klamko-pochwyty 1080,00 Pochwyty obustronne	750,00 Klamko-pochwyty 1080,00 Pochwyty obustronne	750,00 Klamko-pochwyty 1080,00 Pochwyty obustronne
  <b>Pochwyty prostokątny Beta 120 cm z przyciskiem</b> Kąt montażu: 45° lub 90° Kolor: INOX (stal nierdzewna) Wymaga zastosowania elektrozaczepu oraz zasilacza lub zasuwnicy automatycznej (dostępnej wyłącznie dla linii Termo Prestige Lux)	1120,00 Klamko-pochwyty 1460,00 Pochwyty obustronne	1120,00 Klamko-pochwyty 1460,00 Pochwyty obustronne	1120,00 Klamko-pochwyty 1460,00 Pochwyty obustronne
 <b>Pochwyty prostokątny Beta 150 cm</b> Kąt montażu: 45° lub 90° Kolor: INOX (stal nierdzewna)	870,00 Klamko-pochwyty 1190,00 Pochwyty obustronne	870,00 Klamko-pochwyty 1190,00 Pochwyty obustronne	870,00 Klamko-pochwyty 1190,00 Pochwyty obustronne
  <b>Pochwyty prostokątny Beta 150 cm z przyciskiem</b> Kąt montażu: 45° lub 90° Kolor: INOX (stal nierdzewna) Wymaga zastosowania elektrozaczepu oraz zasilacza lub zasuwnicy automatycznej (dostępnej wyłącznie dla linii Termo Prestige Lux)	1200,00 Klamko-pochwyty 1520,00 Pochwyty obustronne + obustronny przycisk	1200,00 Klamko-pochwyty 1520,00 Pochwyty obustronne + obustronny przycisk	1200,00 Klamko-pochwyty 1520,00 Pochwyty obustronne + obustronny przycisk
  <b>Pochwyty prostokątny Beta 150 cm z czytnikiem linii papilarnych</b> Kąt montażu: 90°. Kolor: INOX (stal nierdzewna) lub Black. W zestawie programator i zasilacz.	—	szczegółowe informacje w dziale Inteligentne Technologie	
 <b>Pochwyty prostokątny Beta 120 cm</b> Kąt montażu: 45° lub 90° Kolor: Black	960,00 Klamko-pochwyty 1280,00 Pochwyty obustronne	960,00 Klamko-pochwyty 1280,00 Pochwyty obustronne	960,00 Klamko-pochwyty 1280,00 Pochwyty obustronne
  <b>Pochwyty prostokątny Beta 120 cm z przyciskiem</b> Kąt montażu: 45° lub 90° Kolor: Black. Wymaga zastosowania elektrozaczepu oraz zasilacza lub zasuwnicy automatycznej (dostępnej wyłącznie dla linii Termo Prestige Lux)	1340,00 Klamko-pochwyty 1810,00 Pochwyty obustronne	1340,00 Klamko-pochwyty 1810,00 Pochwyty obustronne	1340,00 Klamko-pochwyty 1810,00 Pochwyty obustronne
 <b>Pochwyty prostokątny Beta 150 cm</b> Kąt montażu: 45° lub 90° Kolor: Black	1040,00 Klamko-pochwyty 1370,00 Pochwyty obustronne	1040,00 Klamko-pochwyty 1370,00 Pochwyty obustronne	1040,00 Klamko-pochwyty 1370,00 Pochwyty obustronne

Nazwa produktu	Premium Normal	Optimum	Termo Prestige Lux
 <p><b>Pochwyt prostokątny Beta 150 cm z przyciskiem</b> Kąt montażu: 45° lub 90° Kolor: Black. Wymaga zastosowania elektrozaczeplu oraz zasilacza lub zasuwnicy automatycznej (dostępnej wyłącznie dla linii Termo Prestige Lux)</p>	1460,00 Klamko-pochwyt 1930,00 Pochwyt obustronny + obustronny przycisk	1460,00 Klamko-pochwyt 1930,00 Pochwyt obustronny + obustronny przycisk	1460,00 Klamko-pochwyt 1930,00 Pochwyt obustronny + obustronny przycisk
 <p><b>Pochwyt w łuku okągły Omega 150 cm</b> Do wzoru: 36, 38. Kolor: INOX</p>	870,00 Klamko-pochwyt 1190,00 Pochwyt obustronny	870,00 Klamko-pochwyt 1190,00 Pochwyt obustronny	870,00 Klamko-pochwyt 1190,00 Pochwyt obustronny
 <p><b>Pochwyt w łuku okągły Gamma 60 cm</b> Do wzoru: 31. Kolor: INOX</p>	660,00 Klamko-pochwyt 990,00 Pochwyt obustronny	660,00 Klamko-pochwyt 990,00 Pochwyt obustronny	660,00 Klamko-pochwyt 990,00 Pochwyt obustronny
 <p><b>Pochwyt w łuku okągły Gamma 150 cm</b> Do wzoru: 31. Kolor: INOX</p>	870,00 Klamko-pochwyt 1190,00 Pochwyt obustronny	870,00 Klamko-pochwyt 1190,00 Pochwyt obustronny	870,00 Klamko-pochwyt 1190,00 Pochwyt obustronny
 <p><b>Pochwyt w łuku okągły Sigma 90 cm</b> Dedykowane do wzoru: 21 A, 23 A. Kolor: INOX</p>	740,00 Klamko-pochwyt 920,00 Pochwyt obustronny	740,00 Klamko-pochwyt 920,00 Pochwyt obustronny	740,00 Klamko-pochwyt 920,00 Pochwyt obustronny
 <p><b>Pochwyt w łuku okągły Sigma 150 cm</b> Dedykowane do wzoru: 21 A, 23 A. Kolor: INOX</p>	870,00 Klamko-pochwyt 1190,00 Pochwyt obustronny	870,00 Klamko-pochwyt 1190,00 Pochwyt obustronny	870,00 Klamko-pochwyt 1190,00 Pochwyt obustronny
 <p><b>Pochwyt Toro 180 cm</b> Kąt montażu: 90° Kolor: INOX</p>	870,00 Klamko-pochwyt 1190,00 Pochwyt obustronny 1200,00 Klamko-pochwyt (wersja z przyciskiem) 1520,00 Pochwyt obustronny (+ obustronny przycisk) 1300,00 Klamko-pochwyt (wersja z podświetleniem) 1620,00 Pochwyt obustronny (wersja z podświetleniem) 4500,00 Klamko-pochwyt (wersja z czytnikiem linii papilarnych)	870,00 Klamko-pochwyt 1190,00 Pochwyt obustronny 1200,00 Klamko-pochwyt (wersja z przyciskiem) 1520,00 Pochwyt obustronny (+ obustronny przycisk) 1300,00 Klamko-pochwyt (wersja z podświetleniem) 1620,00 Pochwyt obustronny (wersja z podświetleniem) 4500,00 Klamko-pochwyt (wersja z czytnikiem linii papilarnych)	870,00 Klamko-pochwyt 1190,00 Pochwyt obustronny 1200,00 Klamko-pochwyt (wersja z przyciskiem) 1520,00 Pochwyt obustronny (+ obustronny przycisk) 1300,00 Klamko-pochwyt (wersja z podświetleniem) 1620,00 Pochwyt obustronny (wersja z podświetleniem) 4500,00 Klamko-pochwyt (wersja z czytnikiem linii papilarnych)
 <p><b>Pochwyt Toro 180 cm</b> Kąt montażu: 90° Kolor: BLACK</p>	1040,00 Klamko-pochwyt 1370,00 Pochwyt obustronny 1460,00 Klamko-pochwyt (wersja z przyciskiem) 1930,00 Pochwyt obustronny (+ obustronny przycisk) 1560,00 Klamko-pochwyt (wersja z podświetleniem) 1980,00 Pochwyt obustronny (wersja z podświetleniem) 4700,00 Klamko-pochwyt (wersja z czytnikiem linii papilarnych)	1040,00 Klamko-pochwyt 1370,00 Pochwyt obustronny 1460,00 Klamko-pochwyt (wersja z przyciskiem) 1930,00 Pochwyt obustronny (+ obustronny przycisk) 1560,00 Klamko-pochwyt (wersja z podświetleniem) 1980,00 Pochwyt obustronny (wersja z podświetleniem) 4700,00 Klamko-pochwyt (wersja z czytnikiem linii papilarnych)	1040,00 Klamko-pochwyt 1370,00 Pochwyt obustronny 1460,00 Klamko-pochwyt (wersja z przyciskiem) 1930,00 Pochwyt obustronny (+ obustronny przycisk) 1560,00 Klamko-pochwyt (wersja z podświetleniem) 1980,00 Pochwyt obustronny (wersja z podświetleniem) 4700,00 Klamko-pochwyt (wersja z czytnikiem linii papilarnych)
 <p><b>Pochwyt Space Lacobel 50 cm</b> Kąt montażu: 90° (pion) Kolor: Black lub White. Wypełnieniem pochwyty jest czarna tafla szkła o wysokim polysku.</p>	1180,00 Klamko-pochwyt 1670,00 Pochwyt obustronny	1180,00 Klamko-pochwyt 1670,00 Pochwyt obustronny	1180,00 Klamko-pochwyt 1670,00 Pochwyt obustronny
 <p><b>Pochwyt Space Lacobel 90 cm</b> Kąt montażu: 90° (pion) Kolor: Black lub White. Wypełnieniem pochwyty jest czarna tafla szkła o wysokim polysku.</p>	1620,00 Klamko-pochwyt 2220,00 Pochwyt obustronny	1620,00 Klamko-pochwyt 2220,00 Pochwyt obustronny	1620,00 Klamko-pochwyt 2220,00 Pochwyt obustronny
 <p><b>Pochwyt Space Deerstone 50 cm</b> Kąt montażu: 90° (pion) Kolor: Black lub White. Wypełnieniem pochwyty jest spiek kwarcowy marmur czarny, marmur anatolian lub drewnopodobny.</p>	1180,00 Klamko-pochwyt 1670,00 Pochwyt obustronny	1180,00 Klamko-pochwyt 1670,00 Pochwyt obustronny	1180,00 Klamko-pochwyt 1670,00 Pochwyt obustronny
 <p><b>Pochwyt Space Deerstone 90 cm</b> Kąt montażu: 90° (pion) Kolor: Black lub White. Wypełnieniem pochwyty jest spiek kwarcowy marmur czarny, marmur anatolian lub drewnopodobny.</p>	1620,00 Klamko-pochwyt 2220,00 Pochwyt obustronny	1620,00 Klamko-pochwyt 2220,00 Pochwyt obustronny	1620,00 Klamko-pochwyt 2220,00 Pochwyt obustronny
 <p><b>Pochwyt Space Decor 50 cm</b> Kąt montażu: 90° (pion) Kolor: Black lub White. Wypełnieniem pochwyty dowolny, wybrany kolor laminatu drzwiowego.</p>	950,00 Klamko-pochwyt 1250,00 Pochwyt obustronny	950,00 Klamko-pochwyt 1250,00 Pochwyt obustronny	950,00 Klamko-pochwyt 1250,00 Pochwyt obustronny
 <p><b>Pochwyt Space Decor 90 cm</b> Kąt montażu: 90° (pion) Kolor: Black lub White. Wypełnieniem pochwyty dowolny, wybrany kolor laminatu drzwiowego.</p>	1140,00 Klamko-pochwyt 1520,00 Pochwyt obustronny	1140,00 Klamko-pochwyt 1520,00 Pochwyt obustronny	1140,00 Klamko-pochwyt 1520,00 Pochwyt obustronny

Nazwa produktu		Premium Normal	Optimum	Termo Prestige Lux
	<b>Pochwyty Stripe 48 cm</b> Kąt montażu: 90° (pion) Kolor: Black	760,00 Klamko-pochwyty 1080,00 Pochwyty obustronny	760,00 Klamko-pochwyty 1080,00 Pochwyty obustronny	760,00 Klamko-pochwyty 1080,00 Pochwyty obustronny
	<b>Pochwyty Duo Black 50 cm x 2</b> Kąt montażu: 90° (pion) Kolor: Black. Występują w komplecie dwóch sztuk. Ułożenie różni się w zależności od wybranego wzoru drzwi.	1100,00 Klamko-pochwyty 1410,00 Pochwyty obustronny	1100,00 Klamko-pochwyty 1410,00 Pochwyty obustronny	1100,00 Klamko-pochwyty 1410,00 Pochwyty obustronny
	<b>Pochwyty wpuszczany poziomy Pocket szer. 20 cm</b> Dedykowane do wybranych wzorów. Kolor: INOX Wersja z przyciskiem wymaga zastosowania elektrozaczechu oraz zasilacza lub zasuwnicy automatycznej (dostępnej wyłącznie dla linii Termo Prestige Lux)	—	1010,00 Wersja podstawowa 1520,00 Wersja z przyciskiem	1010,00 Wersja podstawowa 1520,00 Wersja z przyciskiem
	<b>Pochwyty wpuszczany poziomy Pocket szer. 20 cm</b> Dedykowane do wybranych wzorów. Kolor: Black Wersja z przyciskiem wymaga zastosowania elektrozaczechu oraz zasilacza lub zasuwnicy automatycznej (dostępnej wyłącznie dla linii Termo Prestige Lux)	—	1210,00 Wersja podstawowa 1720,00 Wersja z przyciskiem	1210,00 Wersja podstawowa 1720,00 Wersja z przyciskiem
	<b>Pochwyty wpuszczany pionowy Pocket wys. 45 cm</b> Dedykowane do wybranych wzorów. Kolor: INOX Wersja z przyciskiem wymaga zastosowania elektrozaczechu oraz zasilacza lub zasuwnicy automatycznej (dostępnej wyłącznie dla linii Termo Prestige Lux)	—	1310,00 Wersja podstawowa 1830,00 Wersja z przyciskiem	1310,00 Wersja podstawowa 1830,00 Wersja z przyciskiem
	<b>Pochwyty wpuszczany pionowy Pocket wys. 45 cm</b> Dedykowane do wybranych wzorów. Kolor: Black Wersja z przyciskiem wymaga zastosowania elektrozaczechu oraz zasilacza lub zasuwnicy automatycznej (dostępnej wyłącznie dla linii Termo Prestige Lux)	—	1520,00 Wersja podstawowa 2160,00 Wersja z przyciskiem	1520,00 Wersja podstawowa 2160,00 Wersja z przyciskiem
	<b>Pochwyty wpuszczany pionowy Pocket wys. 180 cm</b> Dedykowane do wybranych wzorów. Przy wyborze tego pochwyty brak możliwości skracania drzwi. Kolor: INOX. Wersja z przyciskiem wymaga zastosowania elektrozaczechu oraz zasilacza lub zasuwnicy automatycznej (dostępnej wyłącznie dla linii Termo Prestige Lux)	—	2350,00 Wersja podstawowa 2860,00 Wersja z przyciskiem	2350,00 Wersja podstawowa 2860,00 Wersja z przyciskiem
	<b>Pochwyty wpuszczany pionowy Pocket wys. 180 cm</b> Dedykowane do wybranych wzorów. Przy wyborze tego pochwyty brak możliwości skracania drzwi. Kolor: Black. Wersja z przyciskiem wymaga zastosowania elektrozaczechu oraz zasilacza lub zasuwnicy automatycznej (dostępnej wyłącznie dla linii Termo Prestige Lux)	—	2540,00 Wersja podstawowa 3050,00 Wersja z przyciskiem	2540,00 Wersja podstawowa 3050,00 Wersja z przyciskiem
	<b>Pochwyty poziomy Modern Simple 50 cm</b> Dedykowane do wybranych wzorów. Kolor: INOX Wersja z przyciskiem wymaga zastosowania elektrozaczechu oraz zasilacza lub zasuwnicy automatycznej (dostępnej wyłącznie dla linii Termo Prestige Lux)	1040,00 Klamko-pochwyty 1580,00 Pochwyty obustronny	1040,00 Klamko-pochwyty 1580,00 Pochwyty obustronny	1040,00 Klamko-pochwyty 1580,00 Pochwyty obustronny
		1310,00 Klamko-pochwyty (wersja z przyciskiem) 1980,00 Pochwyty obustronny (+ obustronny przycisk)	1310,00 Klamko-pochwyty (wersja z przyciskiem) 1980,00 Pochwyty obustronny (+ obustronny przycisk)	1310,00 Klamko-pochwyty (wersja z przyciskiem) 1980,00 Pochwyty obustronny (+ obustronny przycisk)
	<b>Pochwyty poziomy Modern Elegance 50 cm</b> Dedykowane do wybranych wzorów. Kolor: INOX Wersja z przyciskiem wymaga zastosowania elektrozaczechu oraz zasilacza lub zasuwnicy automatycznej (dostępnej wyłącznie dla linii Termo Prestige Lux)	1190,00 Klamko-pochwyty 1710,00 Pochwyty obustronny	1190,00 Klamko-pochwyty 1710,00 Pochwyty obustronny	1190,00 Klamko-pochwyty 1710,00 Pochwyty obustronny
		1440,00 Klamko-pochwyty (wersja z przyciskiem) 2110,00 Pochwyty obustronny (+ obustronny przycisk)	1440,00 Klamko-pochwyty (wersja z przyciskiem) 2110,00 Pochwyty obustronny (+ obustronny przycisk)	1440,00 Klamko-pochwyty (wersja z przyciskiem) 2110,00 Pochwyty obustronny (+ obustronny przycisk)
	<b>Pochwyty pionowy Modern Elegance 150 cm</b> Dedykowane do wybranych wzorów. Kolor: INOX Wersja z przyciskiem wymaga zastosowania elektrozaczechu oraz zasilacza lub zasuwnicy automatycznej (dostępnej wyłącznie dla linii Termo Prestige Lux)	1250,00 Klamko-pochwyty 1770,00 Pochwyty obustronny	1250,00 Klamko-pochwyty 1770,00 Pochwyty obustronny	1250,00 Klamko-pochwyty 1770,00 Pochwyty obustronny
		1510,00 Klamko-pochwyty (wersja z przyciskiem) 2160,00 Pochwyty obustronny (+ obustronny przycisk)	1510,00 Klamko-pochwyty (wersja z przyciskiem) 2160,00 Pochwyty obustronny (+ obustronny przycisk)	1510,00 Klamko-pochwyty (wersja z przyciskiem) 2160,00 Pochwyty obustronny (+ obustronny przycisk)
	<b>Przycisk zwalniający napięcie w pochwyty</b>	240,00 Kolor INOX 260,00 Kolor BLACK	240,00 Kolor INOX 260,00 Kolor BLACK	240,00 Kolor INOX 260,00 Kolor BLACK
	<b>Numeracja domu ze stali nierdzewnej (pojedyncza)</b> Kolor: INOX lub Black. Wysokość: 15 cm. Cena obejmuje pojedynczą cyfrę lub literę - podklejona taśmą dwustronną o wysokiej wytrzymałości.	31,00 Kolor INOX 38,00 Kolor BLACK	31,00 Kolor INOX 38,00 Kolor BLACK	31,00 Kolor INOX 38,00 Kolor BLACK
	<b>Numeracja domu ze stali nierdzewnej (tabliczka)</b> Kolor: INOX lub Black. Wysokość: 13 cm. Cena obejmuje wykonanie do czterech cyfr/liter na tabliczce podklejonej taśmą dwustronną o wysokiej wytrzymałości. Szerokość zależna od ilości liter.	73,00 Kolor INOX 84,00 Kolor BLACK	73,00 Kolor INOX 84,00 Kolor BLACK	73,00 Kolor INOX 84,00 Kolor BLACK
	<b>Numeracja domu ze stali nierdzewnej (podwójna tabliczka)</b> Kolor: INOX lub Black. Wysokość: 13 cm. Cena obejmuje wykonanie do czterech cyfr/liter na tabliczce, przymocowanej do większej tabliczki podklejonej taśmą dwustronną o wysokiej wytrzymałości. Szerokość zależna od ilości liter.	106,00 Kolor INOX 106,00 Kolor BLACK	106,00 Kolor INOX 106,00 Kolor BLACK	106,00 Kolor INOX 106,00 Kolor BLACK
	<b>Ramka drzwiowa ze spięku kwarcowego Deerstone</b> Do wyboru: marmur czarny, marmur anatolian, drewnopodobny. Cena stanowi dopłatę do wybranego wzoru drzwi za jednostronną ramkę ze spięku kwarcowego Deerstone. Wybór ramki ogranicza możliwość skrótu drzwi do 100 mm.	950,00 - 1230,00 Dopłata zależna od wzoru	950,00 - 1230,00 Dopłata zależna od wzoru	950,00 - 1230,00 Dopłata zależna od wzoru

Nazwa produktu		Premium Normal	Optimum	Termo Prestige Lux
	<b>Cyfrowy wizjer drzwiowy</b> Ekran LCD 4", kamera na podczerwiń. Po naciśnięciu dzwonka pod kamerą zapisuje do 50 zdjęć. Kolor: Srebrny	520,00	520,00	520,00
	<b>Wizjer szerokokątny standard</b> Kolory: złoty, srebrny lub czarny. Średnica ø 30 mm.	35,00 kolory złoty lub srebrny 45,00 kolor czarny	45,00 kolory złoty lub srebrny 75,00 kolor czarny	65,00 kolory złoty lub srebrny nieдоступny kolor czarny
	<b>Wizjer szerokokątny premium</b> Wizjer wykonany ze stali nierdzewnej. Kolor: srebrny lub czarny. Średnica ø 46 mm.	110,00 kolory złoty lub srebrny 120,00 kolor czarny	115,00 kolory złoty lub srebrny 125,00 kolor czarny	140,00 kolory złoty lub srebrny 150,00 kolor czarny
	<b>Kontakttron</b> Kolor: biały, brązowy, antracyt	120,00	120,00	120,00
	<b>Elektrozaczep z funkcją kontaktronu</b> Zapewnia wyższą estetykę (brak montażu w ościeżnicy) oraz prostszy sposób połączenia z centralą.	250,00	250,00	250,00
	<b>Elektrozaczep z funkcją rolki/dzień-noc</b> Napięcie znamionowe: 8-12V AC <b>Wymagany samozamykacz w przypadku korzystania z funkcji rolki/dzień-noc</b>	230,00	230,00	690,00 Cena obejmuje niezbędny komplet 3 sztuk
	<b>Elektrozaczep z pamięcią z funkcją rolki/dzień-noc</b> Urządzenie dedykowane dla inteligentnych systemów <b>Wymagany samozamykacz w przypadku korzystania z funkcji rolki/dzień-noc</b>	250,00	250,00	750,00 Cena obejmuje niezbędny komplet 3 sztuk
	<b>Radiowy nadajnik dopuszczkowy 4-kanalowy</b>	160,00	160,00	160,00
	<b>Radiowy odbiornik bramowy</b>	150,00	150,00	150,00
	<b>Sterownik rolet dopuszczkowy</b>	190,00	190,00	190,00
	<b>Uniwersalny zasilacz do elektrozaczepu</b> Montowany w puszkę elektryczną ø min. 70 mm. Niezbędny dla zastosowania pochwyty z przyciskiem lub elektrozaczepu (podłączonego do zasilania)	120,00	120,00	120,00
	<b>Łącznik TERMO 90°</b> Profil, który daje się w prosty sposób połączyć z ramą Termo lub nasświetlami Termo umożliwiając połączenie elementów po kątem 90°	310,00 /m.b.	440,00 /m.b.	440,00 /m.b.
	<b>30 mm Poszerzenie Termo 30 mm</b> Profile poszerzające w prosty sposób łączone z ramą Termo lub nasświetlami Termo umożliwiając manewrowanie m.in. wymiarami szerokości całkowitej ramy.	160,00 /m.b.	220,00 /m.b.	220,00 /m.b.
	<b>52 mm Poszerzenie Termo 52 mm</b> Profile poszerzające w prosty sposób łączone z ramą Termo lub nasświetlami Termo umożliwiając manewrowanie m.in. wymiarami szerokości całkowitej ramy.	205,00 /m.b.	280,00 /m.b.	280,00 /m.b.
	<b>114 mm Poszerzenie Termo 114 mm</b> Profile poszerzające w prosty sposób łączone z ramą Termo lub nasświetlami Termo umożliwiając manewrowanie m.in. wymiarami szerokości całkowitej ramy.	340,00 /m.b.	500,00 /m.b.	500,00 /m.b.
	<b>15 mm Poszerzenia podprogowe PCV</b> Wysokość: 15 mm	—	60,00 /m.b. Dostępne tylko z ościeżnicą TERMO	60,00 /m.b.
	<b>30 mm Poszerzenia podprogowe PCV</b> Wysokość: 30 mm	—	75,00 /m.b.	75,00 /m.b.
	<b>60 mm Poszerzenia podprogowe PCV</b> Wysokość: 60 mm	—	120,00 /m.b.	120,00 /m.b.
	<b>120 mm Poszerzenia podprogowe PCV</b> Wysokość: 120 mm	—	190,00 /m.b.	190,00 /m.b.
	<b>Poszerzenia podprogowe do wszystkich progów (PCV i ALU)</b> Wysokość: 30 mm Poszerzenia można łączyć ze sobą na dowolną wysokość.	35,00 /m.b.	—	—
	<b>Poszerzenia podprogowe z Klinarytu</b> Dostępne do wszystkich rodzajów progów oraz nasświetli. Dostępne wysokości: 70 - 250 mm (wyłącznie w odcinkach 120 cm). Dla właściwego połączenia poszerzenia z progiem niezbędne jest zastosowanie na połączeniu kleju BOSTIK.	115,00 - 295,00 /m.b. Ceny uzależnione od wysokości poszerzenia. Szczegółowy zakres cen dostępny w systemie zamówień.		
	<b>Klej BOSTIK</b> Uszczelniający klej montażowy do poszerzeń podprogowych z Klinarytu Kolor: szary	50,00 /szt.	50,00 /szt.	50,00 /szt.
	<b>Taśma rozprężna ISO-BLOCO ONE</b> Szerokość: 54 mm (ościeżnica Termo dla linii Premium). Długość rolki: 6 m. Szerokość: 74 mm (ościeżnica Termo dla linii Optimum i Termo Prestige Lux) Optymalny zakres rozprężenia: 5-30 mm. Długość rolki: 6 m.	315,00 /rolka	315,00 /rolka	315,00 /rolka
	<b>Taśma do ciepłego montażu ISO-CONNECT VARIO SD-wersja COMPLETE DUO</b> Szerokość: 100 mm. Długość rolki: 30 m. Nie wymaga dodatkowych środków klejących.	505,00 /rolka	505,00 /rolka	505,00 /rolka

Nazwa produktu	Premium Normal	Optimum	Termo Prestige Lux
 <b>Samozamykacz nawierzchniowy z ramieniem</b> Kolory: brązowy, srebrny. Niedostępny dla ościeżnicy "9" Wymagane jest wzmocnienie pod samozamykacz	340,00 bez blokady ramienia 510,00 z blokadą ramienia	340,00 bez blokady ramienia 510,00 z blokadą ramienia	—
 <b>Samozamykacz nawierzchniowy z ramieniem</b> Kolor: czarny. Niedostępny dla ościeżnicy "9" Wymagane jest wzmocnienie pod samozamykacz	370,00 bez blokady ramienia 550,00 z blokadą ramienia	370,00 bez blokady ramienia 550,00 z blokadą ramienia	—
 <b>Samozamykacz chowany listwowy</b> Kolor: srebrny Niedwidoczny po zamknięciu skrzydła Wymagane jest wzmocnienie pod samozamykacz	—	1120,00 Dostępny tylko z ościeżnicą Termo	1120,00
 <b>Samozamykacz nawierzchniowy listwowy</b> Kolor: srebrny. Niedostępny dla ościeżnicy "9" Wymagane jest wzmocnienie pod samozamykacz	940,00	940,00	940,00
 <b>Samozamykacz nawierzchniowy listwowy</b> Kolor: czarny. Niedostępny dla ościeżnicy "9" Wymagane jest wzmocnienie pod samozamykacz	1000,00	1000,00	1000,00
 <b>Próg drewniano - aluminiowy</b> Wysokość: 20 mm. Kolor: Dąb. Dostępny tylko dla ościeżnic stalowych "9" i "11". Przeznaczony dla drzwi otwieranych na zewnątrz.	60,00 <sup>1</sup> 120,00 <sup>2</sup>	—	—
 <b>Zamknięcie dolne skrzydła</b> Do samodzielnego skrócenia drzwi (tylko drzwi jednoskrzydłowe)	20,00	—	—
 <b>Skrócenie drzwi jednoskrzydłowych</b> Maksymalny skrót: 10 cm Dla wybranych wzorów drzwi Premium możliwy jest większy skrót - więcej informacji w dziale sprzedaży (opcja za dopłatą). <b>Skrót powyżej 10 cm skutkuje utratą górnego zamka w drzwiach Premium.</b>	135,00	170,00 Maksymalnie 10 cm	200,00 Skrót do 5 cm 340,00 Skrót 6 - 10 cm
 <b>Skrócenie drzwi dwuskrzydłowych</b> Maksymalny skrót: 20 cm (dotyczy wybranych wzorów - szczegóły w dziale handlowym). <b>Każdy skrót skutkuje utratą górnego zamka w drzwiach.</b>	325,00 Skrót do 10 cm 470,00 Skrót 11 - 20 cm	—	—
 <b>Drzwi 100"</b> Skrzydło o rozmiarze 100 cm	225,00	225,00	—
 <b>Wzmocnienie pod samozamykacz</b>	90,00	90,00	90,00
 <b>Niestandardowy wymiar naświetla</b>	80,00	80,00	80,00
 <b>Bikolor drzwi jednoskrzydłowe</b> Tylko z ościeżnicą Termo.	390,00 komplet (skrzydło + ościeżnica)	500,00 komplet (skrzydło + ościeżnica)	500,00 komplet (skrzydło + ościeżnica)
 <b>Bikolor drzwi dwuskrzydłowe</b> Drzwi w innej okleinie od zewnątrz, w innej okleinie od wewnątrz. Tylko z ościeżnicą Termo.	530,00 komplet (skrzydło czynne + skrzydło bierno + ościeżnica)	—	—
 <b>Bikolor naświetla / Bikolor dostawka nieotwierana</b> Naświetla w innej okleinie od zewnątrz, w innej okleinie od wewnątrz. Tylko z ościeżnicą Termo.	160,00/160,00	210,00/210,00	210,00/210,00
 <b>Bikolor elementu dodatkowego</b> Np. poszerzenia ramowe w innej okleinie od zewnątrz, w innej okleinie od wewnątrz. Dotyczy 1 szt. niezależnie od długości każdego rodzaju poszerzenia oraz łącznika 90°.	80,00	100,00	100,00
 <b>Duokolor</b> Skrzydło o dwóch różnych kolorach z jednej strony skrzydła Dostępne jedno lub dwustronnie we wzorach 25, 26, 30, 37, 38, 41	520,00 jednostronne 580,00 dwustronne	520,00 jednostronne 580,00 dwustronne	520,00 jednostronne 580,00 dwustronne
 <b>Ciepła ramka międzyszybowa Black</b>	90,00*	90,00*	90,00*
 <b>Lustro Weneckie</b>	220,00*	220,00*	220,00*
 <b>Przeszklenie Antyślamiowe P4</b>	300,00*	300,00*	300,00*

<sup>1</sup>Dotyczy wymiany za komplet podstawowy.<sup>2</sup>Dotyczy zakupu osobnego kompletu.

Ceny netto w PLN.

\*W przypadku naświetli dopłata za m<sup>2</sup> powierzchni całego naświetla lub jednorazowa dopłata w przypadku skrzydła drzwiowego. Szyba dostępna dla wybranych wzorów - prosba o kontakt z Działem Handlowym.

Nazwa produktu (Akcesoria opcjonalne - za dopłatą)		Premium Normal	Optimum	Termo Prestige Lux
	<b>Przeszklenie Reflex Grafite</b>	90,00*	90,00*	90,00*
	<b>Przeszklenie Black</b> Dedykowane do naświetli	710,00 cena za m <sup>2</sup> naświetla	830,00 cena za m <sup>2</sup> naświetla	830,00 cena za m <sup>2</sup> naświetla
	<b>Przeszklenie Black Lustr Weneckie</b> Dedykowane do naświetli	710,00 cena za m <sup>2</sup> naświetla	830,00 cena za m <sup>2</sup> naświetla	830,00 cena za m <sup>2</sup> naświetla
	<b>Przeszklenie Paint Black</b> Dedykowane do naświetli - wzoru 47a Bazą szklenia jest szyba do wyboru: przezroczysta, mleczna lub reflex brąz.	520,00 cena za m <sup>2</sup> naświetla	520,00 cena za m <sup>2</sup> naświetla	520,00 cena za m <sup>2</sup> naświetla
	<b>Przeszklenie Lustr / Black Lacobel</b> Dedykowane do naświetli Bazą szklenia jest szyba do wyboru: przezroczysta, mleczna lub reflex brąz.	650,00 cena za m <sup>2</sup> naświetla	650,00 cena za m <sup>2</sup> naświetla	650,00 cena za m <sup>2</sup> naświetla
	<b>Przeszklenie Skip Black 3D</b> Dedykowane do naświetli Bazą szklenia jest szyba do wyboru: przezroczysta, mleczna lub reflex brąz.	650,00 cena za m <sup>2</sup> naświetla	650,00 cena za m <sup>2</sup> naświetla	650,00 cena za m <sup>2</sup> naświetla
	<b>Kopniak</b> Element ozdobny u dołu drzwi. Wysokość: 15 cm. Kolory: INOX, Black.	100,00 jednostronne 200,00 dwustronne	100,00 jednostronne 200,00 dwustronne	100,00 jednostronne 200,00 dwustronne
	<b>Wrzutka na listy</b> Kolor: INOX Wymiary: 35x7,5 cm	280,00	280,00	280,00
	<b>Drzwiczki dla kota</b> Przezroczysta, dicho działająca kłapka ze specjalną uszczelką oraz magnetycznym domknięciem; posiada 4 funkcje wchodzenia. Wykonane z tworzywa odpornego na różne warunki atmosferyczne. Kolory: biały, szary.	500,00	500,00	500,00
	<b>Preparat czyszczaco-nablyszczajacy do stali nierdzewnej INOX</b> Pojemność: 650 ml. W zestawie ze ściereczką z mikrofibry. Usuwa kurz, tłuszcz, ślady palców. Konserwuje powierzchnię nadając jej odpowiednie zabezpieczenie, pozostawiając połysk bez smug.	75,00	75,00	75,00
<b>Przemalowanie drzwi (rama + skrzydło) na kolor Cameleon</b>				
	Jednokolorowo RAL/RAL (taki sam kolor obustronnie).	970,00 drzwi jednoskrzydłowe Harmony Color RAL 1430,00 drzwi dwuskrzydłowe Harmony Color RAL	1230,00 Harmony Color RAL	1230,00 Harmony Color RAL
	Bikolor RAL/RAL (inny RAL od zewnątrz, inny RAL od wewnątrz) lub Bikolor RAL/okleina (RAL z jednej strony, okleina z drugiej). <b>Tylko z ościeżnicą TERMO.</b>	1370,00 drzwi jednoskrzydłowe Crystal Sky Color 2000,00 drzwi dwuskrzydłowe Crystal Sky Color	1740,00 Crystal Sky Color	1740,00 Crystal Sky Color
	Duokolor jednostronny (skrzydło w dwóch kolorach po jednej stronie w połączeniu z RAL). <b>Tylko z ościeżnicą TERMO.</b> Tylko na skrzydle czynnym w przypadku drzwi dwuskrzydłowych.	1180,00 drzwi jednoskrzydłowe Harmony Color RAL 1700,00 drzwi dwuskrzydłowe Harmony Color RAL	1690,00 Harmony Color RAL	1690,00 Harmony Color RAL
	Duokolor dwustronny (skrzydło w dwóch różnych kolorach po obu stronach, z czego jeden z kolorów to RAL). <b>Tylko z ościeżnicą TERMO.</b> Tylko na skrzydle czynnym w przypadku drzwi dwuskrzydłowych.	1650,00 drzwi jednoskrzydłowe Crystal Sky Color 2390,00 drzwi dwuskrzydłowe Crystal Sky Color	2360,00 Crystal Sky Color	2360,00 Crystal Sky Color
	Duokolor jednostronny (skrzydło w dwóch kolorach po jednej stronie w połączeniu z RAL). <b>Tylko z ościeżnicą TERMO.</b> Tylko na skrzydle czynnym w przypadku drzwi dwuskrzydłowych.	1650,00 drzwi jednoskrzydłowe Harmony Color RAL 2230,00 drzwi dwuskrzydłowe Harmony Color RAL	2220,00 Harmony Color RAL	2220,00 Harmony Color RAL
	Duokolor dwustronny (skrzydło w dwóch różnych kolorach po obu stronach, z czego jeden z kolorów to RAL). <b>Tylko z ościeżnicą TERMO.</b> Tylko na skrzydle czynnym w przypadku drzwi dwuskrzydłowych.	2310,00 drzwi jednoskrzydłowe Crystal Sky Color 3120,00 drzwi dwuskrzydłowe Crystal Sky Color	3100,00 Crystal Sky Color	3100,00 Crystal Sky Color
	Duokolor dwustronny (skrzydło w dwóch różnych kolorach po obu stronach, z czego jeden z kolorów to RAL). <b>Tylko z ościeżnicą TERMO.</b> Tylko na skrzydle czynnym w przypadku drzwi dwuskrzydłowych.	1700,00 drzwi jednoskrzydłowe Harmony Color RAL 2300,00 drzwi dwuskrzydłowe Harmony Color RAL	2280,00 Harmony Color RAL	2280,00 Harmony Color RAL
	Duokolor dwustronny (skrzydło w dwóch różnych kolorach po obu stronach, z czego jeden z kolorów to RAL). <b>Tylko z ościeżnicą TERMO.</b> Tylko na skrzydle czynnym w przypadku drzwi dwuskrzydłowych.	2390,00 drzwi jednoskrzydłowe Crystal Sky Color 3210,00 drzwi dwuskrzydłowe Crystal Sky Color	3200,00 Crystal Sky Color	3200,00 Crystal Sky Color

Nazwa produktu (Akcesoria opcjonalne - za dopłatą)	Premium Normal	Optimum	Termo Prestige Lux
<b>Przemalowanie naświetla na kolor Cameleon</b>			
<p>Jednokolorowo RAL / RAL (taki sam RAL obustronnie)</p>	540,00 naświetla z szybą Harmony Color RAL 660,00 naświetla z panelem Harmony Color RAL 750,00 naświetla z szybą Crystal Sky Color 930,00 naświetla z panelem Crystal Sky Color	660,00 naświetla z szybą Harmony Color RAL 770,00 naświetla z panelem Harmony Color RAL 930,00 naświetla z szybą Crystal Sky Color 1090,00 naświetla z panelem Crystal Sky Color	660,00 naświetla z szybą Harmony Color RAL 770,00 naświetla z panelem Harmony Color RAL 930,00 naświetla z szybą Crystal Sky Color 1090,00 naświetla z panelem Crystal Sky Color
<p>Bikolor RAL/RAL (inny RAL od zewnątrz, inny RAL od wewnątrz) lub Bikolor RAL/okleina (RAL z jednej strony, okleina z drugiej).</p>	690,00 naświetla z szybą Harmony Color RAL 820,00 naświetla z panelem Harmony Color RAL 970,00 naświetla z szybą Crystal Sky Color 1140,00 naświetla z panelem Crystal Sky Color	860,00 naświetla z szybą Harmony Color RAL 1000,00 naświetla z panelem Harmony Color RAL 1210,00 naświetla z szybą Crystal Sky Color 1400,00 naświetla z panelem Crystal Sky Color	860,00 naświetla z szybą Harmony Color RAL 1000,00 naświetla z panelem Harmony Color RAL 1210,00 naświetla z szybą Crystal Sky Color 1400,00 naświetla z panelem Crystal Sky Color
<b>Przemalowanie elementu dodatkowego TERMO na kolor Cameleon</b> Dotyczy 1 szt. niezależnie od długości każdego rodzaju poszerzenia oraz łącznika 90°			
<p>Jednokolorowo RAL / RAL (taki sam RAL obustronnie)</p>	300,00 Harmony Color RAL 430,00 Crystal Sky Color 380,00 Harmony Color RAL 540,00 Crystal Sky Color	380,00 Harmony Color RAL 540,00 Crystal Sky Color 470,00 Harmony Color RAL 660,00 Crystal Sky Color	380,00 Harmony Color RAL 540,00 Crystal Sky Color 470,00 Harmony Color RAL 660,00 Crystal Sky Color
<p>Bikolor RAL/RAL (inny RAL od zewnątrz, inny RAL od wewnątrz) lub Bikolor RAL/okleina (RAL z jednej strony, okleina z drugiej).</p>	300,00 Harmony Color RAL 430,00 Crystal Sky Color 380,00 Harmony Color RAL 540,00 Crystal Sky Color	380,00 Harmony Color RAL 540,00 Crystal Sky Color 470,00 Harmony Color RAL 660,00 Crystal Sky Color	380,00 Harmony Color RAL 540,00 Crystal Sky Color 470,00 Harmony Color RAL 660,00 Crystal Sky Color
<b>Przemalowanie dostawki na kolor Cameleon</b> Dotyczy każdego rodzaju dostawki niezależnie od wymiarów			
<p>Jednokolorowo RAL / RAL (taki sam RAL obustronnie)</p>	660,00 Harmony Color RAL 930,00 Crystal Sky Color 820,00 Harmony Color RAL 1140,00 Crystal Sky Color	770,00 Harmony Color RAL 1090,00 Crystal Sky Color 1000,00 Harmony Color RAL 1400,00 Crystal Sky Color	770,00 Harmony Color RAL 1090,00 Crystal Sky Color 1000,00 Harmony Color RAL 1400,00 Crystal Sky Color
<p>Bikolor RAL/RAL (inny RAL od zewnątrz, inny RAL od wewnątrz) lub Bikolor RAL/okleina (RAL z jednej strony, okleina z drugiej).</p>	660,00 Harmony Color RAL 930,00 Crystal Sky Color 820,00 Harmony Color RAL 1140,00 Crystal Sky Color	770,00 Harmony Color RAL 1090,00 Crystal Sky Color 1000,00 Harmony Color RAL 1400,00 Crystal Sky Color	770,00 Harmony Color RAL 1090,00 Crystal Sky Color 1000,00 Harmony Color RAL 1400,00 Crystal Sky Color
<b>Przemalowanie ościeżnicy na kolor Cameleon</b> Skrzydło w okleinie standardowej			
<p>Jednokolorowo RAL / RAL (taki sam RAL obustronnie)</p>	470,00 Harmony Color RAL 660,00 Crystal Sky Color 820,00 Harmony Color RAL 1140,00 Crystal Sky Color	470,00 Harmony Color RAL 660,00 Crystal Sky Color 820,00 Harmony Color RAL 1140,00 Crystal Sky Color	470,00 Harmony Color RAL 660,00 Crystal Sky Color 820,00 Harmony Color RAL 1140,00 Crystal Sky Color
<p>Bikolor RAL/RAL (inny RAL od zewnątrz, inny RAL od wewnątrz) lub Bikolor RAL/okleina (RAL z jednej strony, okleina z drugiej).</p>	470,00 Harmony Color RAL 660,00 Crystal Sky Color 820,00 Harmony Color RAL 1140,00 Crystal Sky Color	470,00 Harmony Color RAL 660,00 Crystal Sky Color 820,00 Harmony Color RAL 1140,00 Crystal Sky Color	470,00 Harmony Color RAL 660,00 Crystal Sky Color 820,00 Harmony Color RAL 1140,00 Crystal Sky Color
<b>Przemalowanie skrzydła na kolor Cameleon</b> Ościeżnica w okleinie standardowej			
<p>Jednokolorowo RAL / RAL (taki sam RAL obustronnie)</p>	620,00 Harmony Color RAL 860,00 Crystal Sky Color 940,00 Harmony Color RAL 1320,00 Crystal Sky Color 1390,00 Harmony Color RAL 1950,00 Crystal Sky Color 1440,00 Harmony Color RAL 2030,00 Crystal Sky Color	1180,00 Harmony Color RAL 1650,00 Crystal Sky Color 1450,00 Crystal Sky Color 2030,00 Crystal Sky Color 2040,00 Harmony Color RAL 2860,00 Crystal Sky Color 2110,00 Harmony Color RAL 2950,00 Crystal Sky Color	1180,00 Harmony Color RAL 1650,00 Crystal Sky Color 1450,00 Crystal Sky Color 2030,00 Crystal Sky Color 2040,00 Harmony Color RAL 2860,00 Crystal Sky Color 2110,00 Harmony Color RAL 2950,00 Crystal Sky Color
<p>Bikolor RAL/RAL (inny RAL od zewnątrz, inny RAL od wewnątrz) lub Bikolor RAL/okleina (RAL z jednej strony, okleina z drugiej).</p>	620,00 Harmony Color RAL 860,00 Crystal Sky Color 940,00 Harmony Color RAL 1320,00 Crystal Sky Color 1390,00 Harmony Color RAL 1950,00 Crystal Sky Color 1440,00 Harmony Color RAL 2030,00 Crystal Sky Color	1180,00 Harmony Color RAL 1650,00 Crystal Sky Color 1450,00 Crystal Sky Color 2030,00 Crystal Sky Color 2040,00 Harmony Color RAL 2860,00 Crystal Sky Color 2110,00 Harmony Color RAL 2950,00 Crystal Sky Color	1180,00 Harmony Color RAL 1650,00 Crystal Sky Color 1450,00 Crystal Sky Color 2030,00 Crystal Sky Color 2040,00 Harmony Color RAL 2860,00 Crystal Sky Color 2110,00 Harmony Color RAL 2950,00 Crystal Sky Color
<p>Duokolor jednostronny (skrzydło w dwóch kolorach po jednej stronie w połączeniu z RAL). <b>Tylko z ościeżnicą TERMO.</b> Tylko na skrzydle czynnym w przypadku drzwi dwuskrzydłowych.</p>	1390,00 Harmony Color RAL 1950,00 Crystal Sky Color 1440,00 Harmony Color RAL 2030,00 Crystal Sky Color	2040,00 Harmony Color RAL 2860,00 Crystal Sky Color 2110,00 Harmony Color RAL 2950,00 Crystal Sky Color	2040,00 Harmony Color RAL 2860,00 Crystal Sky Color 2110,00 Harmony Color RAL 2950,00 Crystal Sky Color
<p>Duokolor dwustronny (skrzydło w dwóch różnych kolorach po obu stronach, z czego jeden z kolorów to RAL). <b>Tylko z ościeżnicą TERMO.</b> Tylko na skrzydle czynnym w przypadku drzwi dwuskrzydłowych.</p>	1440,00 Harmony Color RAL 2030,00 Crystal Sky Color	2110,00 Harmony Color RAL 2950,00 Crystal Sky Color	2110,00 Harmony Color RAL 2950,00 Crystal Sky Color

Akcesoria standardowe dedykowane dla linii PROTECT		PROTECT Rw	PROTECT Rw + RC3	PROTECT Rw + EI30	PROTECT Rw + RC3 + EI30
	<b>Klamka Tahoma/Prime/Manitoba/Magnus (do wyboru)</b> Kolory: Stare Złoto, INOX (stal nierdzewna)	w standardzie	-	-	-
	<b>Klamka Verdana klasa C (z zabezpieczeniem)</b> Kolor: INOX (stal nierdzewna)	-	w standardzie	w standardzie	w standardzie
	<b>Wkładka (30/55) + wkładko-gałka (30/55) klasa A</b> System jednego klucza. 5 kluczy w zestawie.	w standardzie	-	w standardzie	-
	<b>Wkładka (30/55) + wkładko-gałka (30/55) klasa C</b> System jednego klucza. 5 kluczy w zestawie.	-	w standardzie	-	w standardzie
	<b>Samozamykacz nawierzchniowy z ramieniem PPOŻ</b> Kolory: srebrny, brązowy	320,00	320,00	w standardzie	w standardzie

Akcesoria opcjonalne dedykowane dla linii PROTECT		PROTECT Rw	PROTECT Rw + RC3	PROTECT Rw + EI30	PROTECT Rw + RC3 + EI30
	<b>Klamka Verdana klasa C (z zabezpieczeniem)</b> Kolor: Black	-	110,00 <sup>1</sup> 430,00 <sup>2</sup>	-	110,00 <sup>1</sup> 430,00 <sup>2</sup>
	<b>Klamko-gałka Verdana klasa C (z zabezpieczeniem)</b> Kolor: INOX (stal nierdzewna)	-	-	180,00 <sup>1</sup> 450,00 <sup>2</sup>	-
	<b>Klamko-gałka Verdana klasa C (z zabezpieczeniem)</b> Kolor: Black	-	-	280,00 <sup>1</sup> 550,00 <sup>2</sup>	-
	<b>Klamko-gałka</b> Kolory: Stare Złoto, INOX (stal nierdzewna)	100,00 <sup>1</sup> 270,00 <sup>2</sup>	-	-	-
	<b>Klamka Manitoba/Magnus (do wyboru)</b> Kolor: Black	100,00 <sup>1</sup> 270,00 <sup>2</sup>	-	-	-
	<b>Klamka Prestige klasa C (z zabezpieczeniem)</b> Kolory: Stare Złoto, INOX (stal nierdzewna)	-	70,00 <sup>1</sup> 430,00 <sup>2</sup>	-	-
	<b>Klamka Prestige klasa C (bez zabezpieczenia)</b> Kolory: Stare Złoto, INOX (stal nierdzewna)	-	40,00 <sup>1</sup> 370,00 <sup>2</sup>	-	-
	<b>Klamka Prestige klasa C (z zabezpieczeniem)</b> Kolor: Black	-	200,00 <sup>1</sup> 550,00 <sup>2</sup>	-	-
	<b>Klamka Magnus klasa C (z zabezpieczeniem)</b> Kolory: Stare Złoto, INOX (stal nierdzewna)	-	70,00 <sup>1</sup> 430,00 <sup>2</sup>	-	-
	<b>Wkładka Black (30/55) + wkładko-gałka Black (30/55) klasa C</b> System jednego klucza. 5 kluczy w zestawie.	-	320,00 <sup>1</sup> 480,00 <sup>2</sup>	-	320,00 <sup>1</sup> 480,00 <sup>2</sup>
	<b>Wkładka Black (30/55) + wkładko-gałka Black (30/55)</b> System jednego klucza. 5 kluczy w zestawie.	110,00 <sup>1</sup> 260,00 <sup>2</sup>	-	110,00 <sup>1</sup> 260,00 <sup>2</sup>	-
	<b>Wkładka Investlock WIKĘD klasa C</b> Kolor: INOX. Zawiera 5 kluczy inwestorskich plus 2 klucze budowlane. Wkładka lub komplet wkładek.	-	190,00 <sup>1</sup> 350,00 <sup>2</sup>	-	-
	<b>Wkładka Investlock WIKĘD klasa C</b> Kolor: Black. Zawiera 5 kluczy inwestorskich plus 2 klucze budowlane. Wkładka lub komplet wkładek.	-	300,00 <sup>1</sup> 460,00 <sup>2</sup>	-	-
	<b>Samozamykacz nawierzchniowy z ramieniem</b> Kolory: brązowy, srebrny	340,00 bez blokady ramienia 520,00 z blokada ramienia 370,00	340,00 bez blokady ramienia 520,00 z blokada ramienia 370,00	-	-
	<b>Samozamykacz nawierzchniowy z ramieniem</b> Kolor: czarny	550,00 bez blokady ramienia 550,00 z blokada ramienia	550,00 bez blokady ramienia 550,00 z blokada ramienia	-	-
	<b>Samozamykacz nawierzchniowy listwowy</b> Kolor: srebrny	940,00	940,00	-	-
	<b>Samozamykacz nawierzchniowy listwowy</b> Kolor: czarny	1000,00	1000,00	-	-
	<b>Kopniak</b> Element ozdobny u dołu drzwi. Wysokość: 15 cm. Kolor: INOX	110,00 jednostronne 220,00 dwustronne	110,00 jednostronne 220,00 dwustronne	110,00 jednostronne 220,00 dwustronne	110,00 jednostronne 220,00 dwustronne



Akcesoria opcjonalne dedykowane dla linii PROTECT		PROTECT Rw	PROTECT Rw + RC3	PROTECT Rw + EI30	PROTECT Rw + RC3 + EI30
 <b>PPOŻ</b>	<b>Pianka montażowa ognioochronna</b> Piana uszczelniająca redukująca przenikanie dymu oraz gazów; dedykowana do montażu drzwi Protect PPOŻ.	150,00 /szt.	150,00 /szt.	150,00 /szt.	150,00 /szt.
 <b>PPOŻ</b>	<b>Pianka montażowa PPOŻ</b> Piana uszczelniająca redukująca przenikanie dymu oraz gazów; do stosowania w montażu drzwi PPOŻ	95,00 /szt.	95,00 /szt.	95,00 /szt.	95,00 /szt.
	<b>Klej do montażu Portali</b> Klej zapewniający stabilność łączonych elementów, łatwą aplikację i dobrą przyczepność	50,00 /szt.	50,00 /szt.	50,00 /szt.	50,00 /szt.
	<b>Klej BOSTIK</b> Uszczelniający klej montażowy do poszerzeń podprogowych z Klinartytu. Kolor: szary	47,00 /szt.	47,00 /szt.	47,00 /szt.	47,00 /szt.
	<b>Poszerzenie podprogowe</b> Wysokość: 30 mm. Poszerzenia można łączyć ze sobą na dowolną wysokość	35,00 /m.b.	35,00 /m.b.	35,00 /m.b.	35,00 /m.b.
	<b>Poszerzenia podprogowe z Klinartytu</b> Dostępne wysokości: 70 - 250 mm (wyłącznie w odcinkach 120 cm). Dla właściwego połączenia poszerzenia z progiem niezbędny jest klej BOSTIK.	115,00 - 300,00 /m.b. Ceny uzależnione od wysokości poszerzenia. Szczegółowy zakres cen dostępny w systemie zamówień.			
	<b>Preparat czyszcząco-nabłyszczający do stali nierdzewnej INOX</b> Pojemność: 650 ml. W zestawie ze ściereczką.	75,00 / szt.	75,00 / szt.	75,00 / szt.	75,00 / szt.
	<b>Cyfrowy wizjer drzwiowy</b> Ekran LCD 4", kamera na podczerwień. Po naciśnięciu dzwonka pod kamerą zapisuje do 50 zdjęć. Kolor: Srebrny	520,00	520,00	-	-
	<b>Wizjer szerokokątny standard</b> Kolory: srebrny lub czarny. Średnica ø 30 mm.	45,00 kolory srebrny 75,00 kolor czarny	45,00 kolory srebrny 75,00 kolor czarny	-	-
	<b>Wizjer szerokokątny premium</b> Wizjer wykonany ze stali nierdzewnej. Kolor: srebrny lub czarny. Średnica ø 46 mm.	110,00 kolor srebrny 120,00 kolor czarny	110,00 kolor srebrny 120,00 kolor czarny	110,00 kolor srebrny 120,00 kolor czarny	110,00 kolor srebrny 120,00 kolor czarny
 <b>PPOŻ</b>	<b>Elektrozaczep awersyjny PPOŻ</b> Dedykowany do drzwi przeciwpożarowych	-	-	1400,00	-
	<b>Elektrozaczep z funkcją rolki/dzień-noc*</b> Napięcie znamionowe: 8-12V AC	230,00	-	-	-
	<b>Elektrozaczep z pamięcią z funkcją rolki/dzień-noc*</b>	250,00	-	-	-
<b>100"</b>	<b>Drzwi 100"</b> Skrzydło o rozmiarze 100 cm	230,00	230,00	230,00	230,00
 <b>PPOŻ</b>	<b>Opcja przeciwdymowa</b> Zawiera uszczelkę samoopadającą	-	-	200,00	200,00

## Kolorystyka Cameleon - Paleta Harmony Color

	<b>Przemalowanie drzwi na kolor RAL</b> Jednokolorowo RAL / RAL (taki sam RAL obustronnie)	1000,00	1000,00	1000,00	1000,00	
	<b>Przemalowanie ościeżnicy na kolor RAL</b>					
	Jednokolorowo RAL / RAL (taki sam RAL obustronnie)	410,00	410,00	410,00	410,00	
	<b>Przemalowanie skrzydła na kolor z palety RAL</b>					
	Jednokolorowo RAL / RAL (taki sam RAL obustronnie)	550,00	550,00	550,00	550,00	
	Bikolor RAL / RAL (różne RALe od zewnątrz i wewnątrz) lub Bikolor kolor/okleina	910,00	910,00	910,00	910,00	

## Kolorystyka Cameleon - Paleta Crystal Sky Color

	<b>Przemalowanie drzwi na kolor z palety Crystal Sky Color</b> Jednokolorowo (taki sam kolor obustronnie)	1400,00	1400,00	1400,00	1400,00	
	<b>Przemalowanie ościeżnicy na kolor z palety Crystal Sky Color</b>					
	Jednokolorowo (taki sam kolor obustronnie)	580,00	580,00	580,00	580,00	
	<b>Przemalowanie skrzydła na kolor z palety Crystal Sky Color</b>					
	Jednokolorowo (taki sam kolor obustronnie)	770,00	770,00	770,00	770,00	
	Bikolor (różne kolory od zewnątrz i wewnątrz) lub Bikolor kolor/okleina	1270,00	1270,00	1270,00	1270,00	
<b>skrót</b>	<b>Skrócenie drzwi Protect</b> Maksymalny skrót: 10 cm	180,00	180,00	-	-	

Akcesoria dedykowane		ALU Fireline		
	<b>Klasa odporności na włamanie RC2</b> Zestaw obejmuje zamek trójpunktowy, klamkę, wkładkę, 4 zawiasy rolkowe oraz szybę klasy P4.	3950,00		
	<b>Zamek dodatkowy (górny)</b> Wyłącznie w opcji drzwi z zamkiem jednopunktowym. Zestaw składa się z zamka, wkładki 50/50 oraz obustronnej rozety.	290,00		
	<b>Zasuwnica trójpunktowa</b> Zapewnia zwiększoną szczelność drzwi. Wybór tej zasuwnicy uniemożliwia zastosowanie elektrozaczeptu.	595,00		
	<b>Zawias trzyskrzydłkowy (komplet 3 szt.)</b> Dotyczy drzwi PPOŻ wewnętrznych EI30. Ich zastosowanie jest konieczne w przypadku drzwi dwuskrzydłowych o rozmiarze 110 i wyższym.	190,00		
	<b>Elektrozaczep awersyjny</b> Zasilanie: 12V. Przeznaczony do stosowania ze standardowym zamkiem jednopunktowym. Wybór tego elektrozaczeptu wymaga zastosowania innego sposobu otwierania drzwi (klamko-pochwył lub klamko-gałka). Brak możliwości wyboru dodatkowego zamka górnego.	395,00		
	<b>Elektrozaczep rewersyjny</b> Zasilanie: 12V. Przeznaczony do stosowania ze standardowym zamkiem jednopunktowym. Stanowi zestaw zamka dodatkowego.	680,00		
	<b>Elektrotrzymacz</b> Zasilanie: 24V. W zestawie mocowanie podłogowe lub ściennie. Przeznaczony do stałego lub okresowego trzymania drzwi w pomieszczeniach zamkniętych, w systemach sygnalizacji pożaru.	350,00		
	<b>Klamko-pochwył Boston</b> Akcesorium konieczne w przypadku chęci zastosowania elektrozaczeptu awersyjnego. Dostępne kolory: RAL 9006, RAL 9016, RAL 9005, RAL 8019, Wood Decor	50,00		
	<b>Klamka obustronna Dallas</b> Komplet ze stali nierdzewnej. Kolor: INOX	70,00		
	<b>Klamko-gałka Dallas</b> Komplet ze stali nierdzewnej. Kolor: INOX	280,00		
	<b>Pochwył okrągły Alfa</b> Kąt montażu: 45°. W zestawie z klamką oraz rozetami. Wykonany ze stali nierdzewnej. Kolor: INOX			
	• Rozmiar 40 cm	280,00		
	• Rozmiar 60 cm	320,00		
	• Rozmiar 80 cm	360,00		
	• Rozmiar 120 cm	400,00		
	<b>Samozamykacz szynowy</b> Dostępne kolory: Biały, Srebrny lub Brązowy. W zestawie płyta montażowa. Dopłata - zamiennik podstawowego samozamykacza. Opcja drzwi dwuskrzydłowych zawiera RKZ, czyli regulację kolejności zamykania drzwi.			
	• Przeznaczony dla drzwi PPOŻ wewnętrznych EI30 oraz EI60	600,00 drzwi jednoskrzydłowe	890,00 drzwi dwuskrzydłowe (RKZ)	
	• Przeznaczony dla drzwi PPOŻ zewnętrznych EI30	660,00 drzwi jednoskrzydłowe	1320,00 drzwi dwuskrzydłowe (RKZ)	
• Przeznaczony dla drzwi PPOŻ zewnętrznych EI60	330,00 drzwi jednoskrzydłowe	1060,00 drzwi dwuskrzydłowe (RKZ)		
	<b>Uszczelka samoopadająca</b> Certyfikowana opcja dymoszczelnności Sm.	310,00 - 390,00 Cena dla drzwi jednoskrzydłowych	od 520,00 Cena dla drzwi dwuskrzydłowych	
	<b>Poszerzenie uniwersalne ALU 36 mm</b> Przeznaczone do zastosowania jako poszerzenie ramowe lub podprogowe.	175,00 /mb kolor standard	225,00 /mb kolor dowolny RAL	255,00 /mb wood decor
	<b>Poszerzenie uniwersalne ALU 59 mm</b> Przeznaczone do zastosowania jako poszerzenie ramowe lub podprogowe.	230,00 /mb kolor standard	260,00 /mb kolor dowolny RAL	360,00 /mb decor wood
	<b>Poszerzenie uniwersalne ALU 104 mm</b> Przeznaczone do zastosowania jako poszerzenie ramowe lub podprogowe.	290,00 /mb kolor standard	360,00 /mb kolor dowolny RAL	390,00 /mb decor wood
	<b>Wysoki dolny profil skrzydła (kopniak)</b> Cena za 1 komplet drzwi.	45,00 kolor standard	180,00 kolor dowolny RAL	220,00 decor wood
	<b>Okucia w kolorze stolarki</b> Przelamalowanie dotyczy klamki lub klamko-pochwyłu oraz zawiasów.	440,00 sztuka drzwi		
	<b>Silikon przeciwpożarowy</b> Wymagany do połączeń ościeżnicy z naswietlaniem. (Brak w zestawie)	102,00 /szt.		

**Akcesoria dedykowane** **ALU Fireline**

**Przemalowanie drzwi Alu Fireline Panel na wybrany kolor (skrzydło + ościeżnica)**

Kolorystyka w odcieniu matowym

	• Dowolny RAL (obustronnie ten sam kolor)	810,00 drzwi jednoskrzydłowe	1130,00 drzwi dwuskrzydłowe
	• Decor Wood (obustronnie ten sam kolor)	1500,00 drzwi jednoskrzydłowe	2200,00 drzwi dwuskrzydłowe
	• Bikolor (dowolny kolor RAL lub Decor Wood od strony wewnętrznej oraz zewnętrznej)	1780,00 drzwi jednoskrzydłowe	2410,00 drzwi dwuskrzydłowe

**Przemalowanie drzwi Alu Fireline Glass na wybrany kolor (skrzydło + ościeżnica)**

Kolorystyka w odcieniu matowym

	• Dowolny RAL (obustronnie ten sam kolor)	660,00 drzwi jednoskrzydłowe	1010,00 drzwi dwuskrzydłowe
	• Decor Wood (obustronnie ten sam kolor)	880,00 drzwi jednoskrzydłowe	1520,00 drzwi dwuskrzydłowe
	• Bikolor (dowolny kolor RAL lub Decor Wood od strony wewnętrznej oraz zewnętrznej)	1170,00 drzwi jednoskrzydłowe	1720,00 drzwi dwuskrzydłowe

**Przemalowanie drzwi Alu Fireline Duo na wybrany kolor (skrzydło + ościeżnica)**

Kolorystyka w odcieniu matowym

	• Dowolny RAL (obustronnie ten sam kolor)	440,00 drzwi jednoskrzydłowe	950,00 drzwi dwuskrzydłowe
	• Decor Wood (obustronnie ten sam kolor)	1170,00 drzwi jednoskrzydłowe	1780,00 drzwi dwuskrzydłowe
	• Bikolor (dowolny kolor RAL lub Decor Wood od strony wewnętrznej oraz zewnętrznej)	1410,00 drzwi jednoskrzydłowe	2020,00 drzwi dwuskrzydłowe

	<b>Zamek antypaniczny jednopunktowy nawierzchniowy (zestaw)</b> Zestaw zawiera zamek i dźwignię wewnętrzną. W przypadku drzwi dwuskrzydłowych dostępny dla drzwi w rozmiarze ≥ 160.	170,00 drzwi jednoskrzydłowe	780,00 drzwi dwuskrzydłowe (brak ryglowania skrzydła biernego)
--	--	---------------------------------	--

	<b>Zamek antypaniczny trójpunktowy nawierzchniowy (zestaw)</b> Zestaw zawiera zamek i dźwignię wewnętrzną. Zalecamy doradztwo podczas doboru. W przypadku drzwi dwuskrzydłowych dostępny dla drzwi w rozmiarze ≥ 160.	660,00 drzwi jednoskrzydłowe	1270,00 drzwi dwuskrzydłowe (brak ryglowania skrzydła biernego)
--	--	---------------------------------	---

	<b>Klamka zewnętrzna do zamka antypanicznego nawierzchniowego</b> Wymaga zastosowania zamka antypanicznego jedno lub trójpunktowego.	210,00	
--	---	--------	--

	<b>Wewnątrzprofilowy zamek ewakuacyjny jednopunktowy (zestaw) EN-179</b> Zestaw zawiera zamek oraz w funkcji B lub D klamkę obustronną (w funkcji E klamko-gałkę). Opcje z elektrozaczepek operują na napięciu 10-12V.	810,00 Funkcja B drzwi jednoskrzydłowe	3700,00 Funkcja B drzwi dwuskrzydłowe
		2650,00 Funkcja B + elektrozaczepek drzwi jednoskrzydłowe	10050,00 Funkcja B + elektrozaczepek drzwi dwuskrzydłowe
		840,00 Funkcja D drzwi jednoskrzydłowe	3790,00 Funkcja D drzwi dwuskrzydłowe
		790,00 Funkcja E drzwi jednoskrzydłowe	3720,00 Funkcja E drzwi dwuskrzydłowe
		2620,00 Funkcja E + elektrozaczepek drzwi jednoskrzydłowe	10065,00 Funkcja E + elektrozaczepek drzwi dwuskrzydłowe

	<b>Wewnątrzprofilowy zamek ewakuacyjny trójpunktowy (zestaw) EN-179</b> Zestaw zawiera zamek oraz w funkcji B lub D klamkę obustronną (w funkcji E klamko-gałkę). Opcje z elektrozaczepek operują na napięciu 10-12V.	2720,00 Funkcja B drzwi jednoskrzydłowe	6120,00 Funkcja B drzwi dwuskrzydłowe
		2620,00 Funkcja E drzwi jednoskrzydłowe	6160,00 Funkcja E drzwi dwuskrzydłowe
		4220,00 Funkcja E + elektrozaczepek drzwi jednoskrzydłowe	-

	<b>Wewnątrzprofilowy zamek antypaniczny jednopunktowy (zestaw) EN-1125</b> Zestaw zawiera zamek oraz dźwignię po stronie wewnętrznej. W funkcji B lub D występuje po stronie zewnętrznej klamka, a w funkcji E po stronie zewnętrznej gałka. Zestaw dostępny do drzwi dwuskrzydłowych od szerokości "140".	2290,00 Funkcja B drzwi jednoskrzydłowe	6530,00 Funkcja B drzwi dwuskrzydłowe
		4130,00 Funkcja B + elektrozaczepek drzwi jednoskrzydłowe	6280,00 Funkcja B + elektrozaczepek drzwi dwuskrzydłowe
		2310,00 Funkcja D drzwi jednoskrzydłowe	6660,00 Funkcja D drzwi dwuskrzydłowe
		2230,00 Funkcja E drzwi jednoskrzydłowe	6530,00 Funkcja E drzwi dwuskrzydłowe
		4060,00 Funkcja E + elektrozaczepek drzwi jednoskrzydłowe	12860,00 Funkcja E + elektrozaczepek drzwi dwuskrzydłowe

	<b>Wewnątrzprofilowy zamek antypaniczny trójpunktowy (zestaw) EN-1125</b> Zestaw zawiera zamek oraz dźwignię po stronie wewnętrznej. W funkcji B występuje po stronie zewnętrznej klamka, a w funkcji E po stronie zewnętrznej gałka. Zestaw dostępny do drzwi dwuskrzydłowych od szerokości "140".	4200,00 Funkcja B drzwi jednoskrzydłowe	9390,00 Funkcja B drzwi dwuskrzydłowe
		4060,00 Funkcja E drzwi jednoskrzydłowe	9450,00 Funkcja E drzwi dwuskrzydłowe
		5660,00 Funkcja E + elektrozaczepek drzwi jednoskrzydłowe	-



RODZAJE OŚCIEŻNIC I PRZEKRÓJ ŁĄCZNIKA KĄTOWEGO KAŻDA OŚCIEŻNICA W STANDARDZIE POSIADA USZCZELKĘ

Ościeżnica Termo Prestige

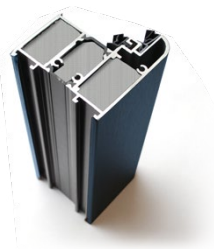

Rysunek techniczny

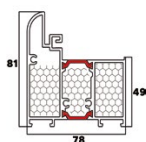

Ościeżnica Termo Optimum

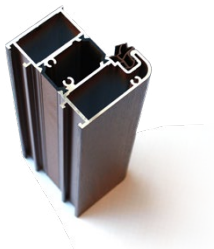

Rysunek techniczny

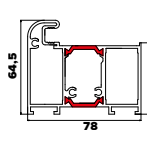

Ościeżnica Termo Premium

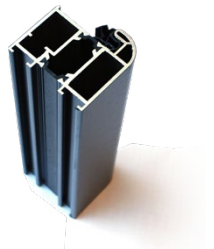

Rysunek techniczny

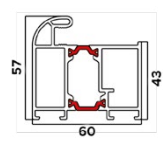

Ościeżnica aluminiowo-kompozytowa Optimum



Rysunek techniczny

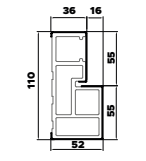

Ościeżnica aluminiowo-kompozytowa Premium



Rysunek techniczny

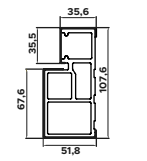

Ościeżnica "9" Premium / Normal



Rysunek techniczny

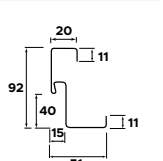

Ościeżnica "11" Premium / Normal

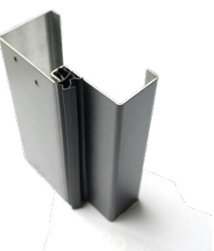

Rysunek techniczny

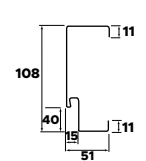

Ościeżnica "12" Optimum

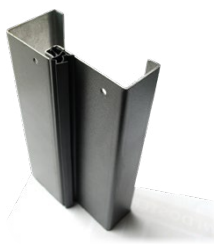

Rysunek techniczny

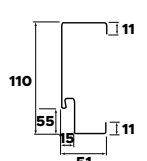

Złożenie ościeżnicy "11" Protect z łącznikiem portalu

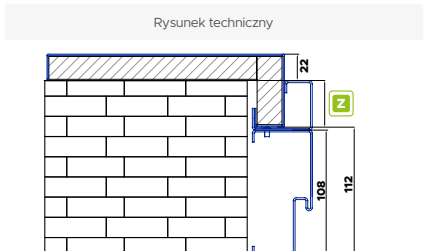

Przekrój drzwi ALU Fireline

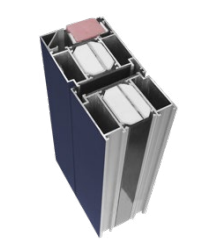

Rysunek techniczny

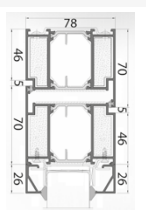

Ościeżnica "11" Protect



Rysunek techniczny

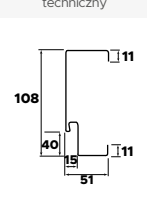

Przekrój łącznika kąтового Termo 90°



Rysunek techniczny

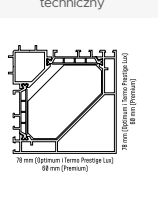

## WYMIARY DRZWI

Wymiarowanie drzwi z ościeżnicą "11", "12", aluminiowo-kompozytowa oraz TERMO i TERMO PRESTIGE

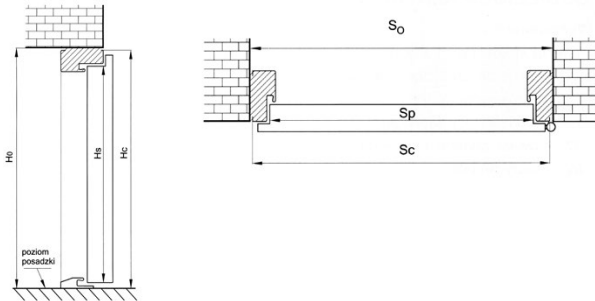

Wymiarowanie drzwi z ościeżnicą "9"

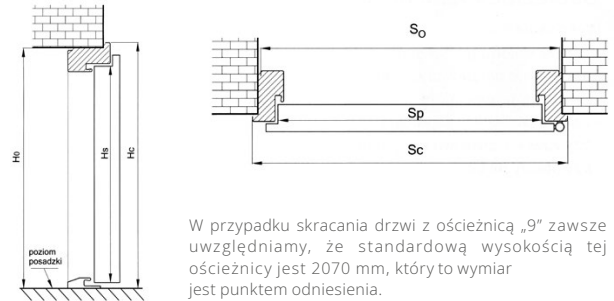

W przypadku skracania drzwi z ościeżnicą „9” zawsze uwzględniamy, że standardową wysokością tej ościeżnicy jest 2070 mm, który to wymiar jest punktem odniesienia.

## PREMIUM | NORMAL

SZEROKOŚĆ	WYSOKOŚĆ SKRZYDŁA W PRZYLDZIE H <sub>s</sub> [MM]	SZEROKOŚĆ SKRZYDŁA W PRZYLDZIE S <sub>p</sub> [MM]	CAŁKOWITA WYSOKOŚĆ OŚCIEŻNICY H <sub>c</sub> [MM]		CAŁKOWITA SZEROKOŚĆ OŚCIEŻNICY S <sub>c</sub> [MM]		WYSOKOŚĆ OTWORU W ŚCIANIE (OD GOTOWEJ POSADZKI) H <sup>o</sup> [MM] Przewidziano luz montażowy 10 mm			SZEROKOŚĆ OTWORU W ŚCIANIE S <sup>o</sup> [MM] Przewidziano luz montażowy 20 mm		
			OŚCIEŻNICA 11, 9, ALU-KOM-POZYT	OŚCIEŻNICA TERMO	OŚCIEŻNICA 11, 9, ALU-KOM-POZYT	OŚCIEŻNICA TERMO	OŚCIEŻNICA 11, ALU-KOM-POZYT	OŚCIEŻNICA 9	OŚCIEŻNICA TERMO	OŚCIEŻNICA 11, ALU-KOM-POZYT	OŚCIEŻNICA 9	OŚCIEŻNICA TERMO
◀80N▶	2018	777	2070	2080	860	875	2080	2050	2090	880	818	895
◀80▶	2018	827	2070	2080	910	925	2080	2050	2090	930	868	945
◀90N▶	2018	877	2070	2080	960	975	2080	2050	2090	980	918	995
◀90▶	2018	927	2070	2080	1010	1025	2080	2050	2090	1030	968	1045
◀100▶	2018	1027	2070	2080	1110	1125	2080	2050	2090	1130	1068	1145
◀110▶	2018	1131	2070	2080	1213	1230	2080	2050	2090	1233	1170	1250
◀120▶	2018	1231	2070	2080	1313	1330	2080	2050	2090	1333	1270	1350
◀130▶	2018	1331	2070	2080	1413	1430	2080	2050	2090	1433	1370	1450
◀140▶	2018	1431	2070	2080	1513	1530	2080	2050	2090	1533	1470	1550
◀150▶	2018	1531	2070	2080	1613	1630	2080	2050	2090	1633	1570	1650
◀160▶	2018	1631	2070	2080	1713	1730	2080	2050	2090	1733	1670	1750

## OPTIMUM

			OŚCIEŻNICA 12, ALU-KOMPOZYT	OŚCIEŻNICA TERMO	OŚCIEŻNICA 12, ALU-KOMPOZYT	OŚCIEŻNICA TERMO	OŚCIEŻNICA 12, ALU-KOMPOZYT	OŚCIEŻNICA TERMO	OŚCIEŻNICA 12, ALU-KOMPOZYT	OŚCIEŻNICA TERMO
◀80N▶	2018	801	2087	2100	886	911	2097	2110	906	931
◀80▶	2018	851	2087	2100	936	961	2097	2110	956	981
◀90N▶	2018	901	2087	2100	986	1011	2097	2110	1006	1031
◀90▶	2018	951	2087	2100	1036	1061	2097	2110	1056	1081
◀100▶	2018	1051	2087	2100	1136	1161	2097	2110	1156	1181

## TERMO PRESTIGE LUX

			OŚCIEŻNICA TERMO	OŚCIEŻNICA TERMO	OŚCIEŻNICA TERMO	OŚCIEŻNICA TERMO
◀80N▶	2015	818	2100	933	2110	953
◀80▶	2015	868	2100	983	2110	1003
◀90N▶	2015	918	2100	1033	2110	1053
◀90▶	2015	968	2100	1083	2110	1103

## PROTECT

			OŚCIEŻNICA 11	OŚCIEŻNICA 11	OŚCIEŻNICA 11	OŚCIEŻNICA 11
◀80N▶	2015	790	2072	873	2082	893
◀80▶	2015	840	2072	923	2082	943
◀90N▶	2015	890	2072	973	2082	993
◀90▶	2015	940	2072	1023	2082	1043
◀100▶	2015	1040	2072	1123	2082	1143

**ALU FIRELINE (DRZWI ZEWNĘTRZNE)**

SZEROKOŚĆ	WYSOKOŚĆ SKRZYDŁA W PRZYLDZE H <sub>s</sub> [MM]	SZEROKOŚĆ SKRZYDŁA W PRZYLDZE S <sub>p</sub> [MM]	CAŁKOWITA WYSOKOŚĆ ŚWIATŁA PRZEJŚCIA [MM]	CAŁKOWITA SZEROKOŚĆ ŚWIATŁA PRZEJŚCIA [MM]	CAŁKOWITA WYSOKOŚĆ OŚCIEŻNICY ALU H <sub>c</sub> [MM]	CAŁKOWITA SZEROKOŚĆ OŚCIEŻNICY ALU S <sub>c</sub> [MM]	WYSOKOŚĆ OTWORU W ŚCIANIE (OD GOTOWEJ POSADZKI) H° [MM] Przewidziano luz montażowy 15 mm	SZEROKOŚĆ OTWORU W ŚCIANIE S° [MM] Przewidziano luz montażowy 30 mm
<b>DRZWI JEDNOSKRZYDŁOWE</b>								
◀90▶	2028	1012	2000	900	2090	1118	2105	1150
◀100N▶	2028	1062	2000	950	2090	1168	2105	1200
◀100▶	2028	1112	2000	1000	2090	1218	2105	1250
◀110N▶	2028	1162	2000	1050	2090	1268	2105	1300
◀110▶	2028	1212	2000	1100	2090	1318	2105	1350
◀120N▶	2028	1262	2000	1150	2090	1368	2105	1400
◀120▶	2028	1302	2000	1200	2090	1418	2105	1450
<b>DRZWI DWUSKRZYDŁOWE</b>								
◀120▶	2028	1407	2000	1200	2090	1496	2105	1525
◀130N▶	2028	1457	2000	1250	2090	1546	2105	1575
◀130▶	2028	1507	2000	1300	2090	1596	2105	1625
◀140N▶	2028	1557	2000	1350	2090	1646	2105	1675
◀140▶	2028	1607	2000	1400	2090	1696	2105	1725
◀150N▶	2028	1657	2000	1450	2090	1746	2105	1775
◀150▶	2028	1707	2000	1500	2090	1796	2105	1825
◀160N▶	2028	1757	2000	1550	2090	1846	2105	1875
◀160▶	2028	1807	2000	1600	2090	1896	2105	1925
◀170N▶	2028	1857	2000	1650	2090	1946	2105	1975
◀170▶	2028	1907	2000	1700	2090	1996	2105	2025
◀180N▶	2028	1957	2000	1750	2090	2046	2105	2075
◀180▶	2028	2007	2000	1800	2090	2096	2105	2125
<b>ALU FIRELINE (DRZWI WEWNĘTRZNE)</b>								
<b>DRZWI JEDNOSKRZYDŁOWE</b>								
◀90▶	2011	1012	2000	900	2070	1118	2085	1150
◀100N▶	2011	1062	2000	950	2070	1168	2085	1200
◀100▶	2011	1112	2000	1000	2070	1218	2085	1250
◀110N▶	2011	1162	2000	1050	2070	1268	2085	1300
◀110▶	2011	1212	2000	1100	2070	1318	2085	1350
◀120N▶	2011	1262	2000	1150	2070	1368	2085	1400
◀120▶	2011	1302	2000	1200	2070	1418	2085	1450
<b>DRZWI DWUSKRZYDŁOWE</b>								
◀120▶	2011	1407	2000	1200	2070	1496	2085	1525
◀130N▶	2011	1457	2000	1250	2070	1546	2085	1575
◀130▶	2011	1507	2000	1300	2070	1596	2085	1625
◀140N▶	2011	1557	2000	1350	2070	1646	2085	1675
◀140▶	2011	1607	2000	1400	2070	1696	2085	1725
◀150N▶	2011	1657	2000	1450	2070	1746	2085	1775
◀150▶	2011	1707	2000	1500	2070	1796	2085	1825
◀160N▶	2011	1757	2000	1550	2070	1846	2085	1875
◀160▶	2011	1807	2000	1600	2070	1896	2085	1925
◀170N▶	2011	1857	2000	1650	2070	1946	2085	1975
◀170▶	2011	1907	2000	1700	2070	1996	2085	2025
◀180N▶	2011	1957	2000	1750	2070	2046	2085	2075
◀180▶	2011	2007	2000	1800	2070	2096	2085	2125

Wzór FL01  
Kolor Srebrno-Szary



Wzór GL03b  
Kolor Winchester



Wzór GL03  
Kolor Antracyt Gładki



# WIKED



TEL. 58 678 00 98  
FAX. 58 678 01 77



UL. WIELKI LAS 19  
84-242 LUZINO



[WWW.WIKED.PL](http://WWW.WIKED.PL)

Oferta przedstawiona w poprzedniej edycji katalogu wymaga wcześniejszej weryfikacji. Publikacja nie stanowi oferty handlowej w rozumieniu art. 66 §1 Kodeksu Cywilnego i ma charakter wyłącznie informacyjny. Producent zastrzega sobie prawo do pomyłek oraz zmian, bez podania wcześniejszej informacji. Ceny podane w katalogu są cenami sugerowanymi przez producenta i nie są wiążącymi w punktach dystrybucji. Podane ceny są cenami netto, do których należy doliczyć 8% VAT lub 23% VAT.